

OPEL CASCADA

Manuale di uso e manutenzione



Contenuto

Introduzione	2
In breve	6
Chiavi, portiere e finestrini	20
Sedili, sistemi di sicurezza	46
Oggetti e bagagli	71
Strumenti e comandi	80
Illuminazione	118
Climatizzatore	132
Guida e funzionamento	142
Cura del veicolo	198
Manutenzione	245
Dati tecnici	248
Informazioni per il cliente	260
Indice analitico	270

Introduzione

Carburante

Codice

Olio motore

Qualità

Viscosità

Pressione dei pneumatici

Misura pneumatici

Ant.

Post.

Pneumatici estivi

Pneumatici invernali

Masse

Massa complessiva a pieno carico

- Massa a vuoto, modello base

= Carico utile

Dati tecnici del veicolo

Scriva i dati della sua auto nella pagina precedente, in modo da averli sempre a portata di mano. Le informazioni sono indicate nella sezione "Manutenzione" e in quella "Dati tecnici" oltre che nella targhetta di identificazione.

Introduzione

Questa vettura rappresenta un'ingegnosa sintesi di tecnologia avanzata, sicurezza, tutela dell'ambiente ed economicità di esercizio.

Il presente manuale di uso e manutenzione fornisce tutte le informazioni necessarie per un utilizzo sicuro ed efficiente della vettura.

Informare i passeggeri riguardo le possibilità di incidente e lesioni derivanti da un uso non corretto della vettura.

È sempre necessario rispettare le leggi del Paese in cui ci si trova, che potrebbero avere contenuti diversi da quanto affermato in questo manuale di uso e manutenzione.

La mancata considerazione della descrizione fornita nel presente manuale può avere effetto sulla garanzia.

Quando il presente manuale di uso e manutenzione indica di rivolgersi ad un'officina, consigliamo di contattare un Riparatore Autorizzato Opel.

Tutti i Riparatori Autorizzati Opel offrono un servizio eccellente a prezzi ragionevoli. Dispongono di meccanici esperti, formati da Opel, che lavorano in base alle istruzioni specifiche Opel.

Conservare sempre la documentazione fornita insieme al veicolo a portata di mano all'interno del veicolo stesso.

Uso del presente manuale

- Questo manuale descrive tutte le opzioni e le caratteristiche disponibili per questo modello. **Alcune descrizioni, comprese quelle del display e delle funzioni dei menu, potrebbero non corrispondere a quelle del vostro veicolo a causa della differenza di versioni,**

specifiche nazionali, equipaggiamenti speciali o accessori particolari.

- La sezione "In breve" fornisce una prima panoramica generale.
- L'indice dei contenuti all'inizio del presente manuale e di ogni sezione facilita la ricerca degli argomenti di interesse.
- L'indice analitico consente di trovare gli argomenti richiesti.
- Questo manuale di uso e manutenzione illustra i veicoli con guida a sinistra. Il funzionamento descritto è simile per i veicoli con guida a destra.
- Il manuale di uso e manutenzione utilizza il codice identificativo del motore. La denominazione commerciale e il codice di progettazione corrispondenti vengono riportati nella sezione "Dati tecnici".
- Le indicazioni direzionali, come destra, sinistra, anteriore o posteriore, riportate nelle descrizioni, si riferiscono sempre al senso di marcia.

- I display potrebbero non visualizzare la vostra lingua specifica.
- I messaggi del display e le etichette interne sono scritti in **grassetto**.

Pericoli e avvertimenti

Pericolo

Il testo evidenziato con  **Pericolo** indica il rischio di possibili lesioni mortali. La mancata osservanza delle istruzioni fornite può causare un rischio mortale.

Avvertenza

Il testo evidenziato con  **Avvertenza** indica il rischio di possibili incidenti o lesioni. La mancata osservanza delle istruzioni fornite può causare lesioni.

Attenzione

Il testo evidenziato con **Attenzione** indica la possibilità per il veicolo di subire danni. La mancata osservanza delle istruzioni fornite può causare danni al veicolo.

Simboli

I riferimenti alle pagine sono indicati dal simbolo ⇨. Il simbolo ⇨ significa "vedi pag.".

I riferimenti di pagina e le voci dell'indice si riferiscono ai paragrafi rientrati forniti nella sezione Indice.

Buon viaggio.

Adam Opel AG

In breve

Informazioni iniziali sulla guida

Sbloccaggio del veicolo



Premere brevemente  per sbloccare le portiere e il cofano del baule. Aprire le portiere tirando la rispettiva maniglia.

Tettuccio morbido ⇨ 35, finestrini ⇨ 32.

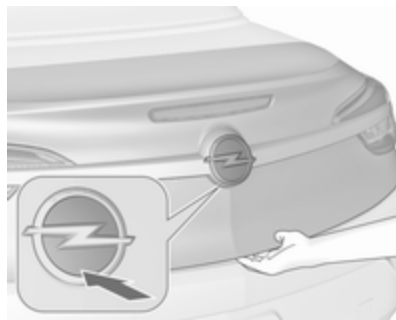

Per aprire il baule, premere l'emblema del marchio nella metà inferiore.

Premendo  si apre lo sportello del baule mentre il veicolo resta chiuso a chiave.

Telecomando ⇨ 21, chiusura centralizzata ⇨ 23, vano di carico ⇨ 25.

Regolazione dei sedili

Regolazione longitudinale



Tirare la maniglia, spostare il sedile, rilasciare la maniglia. Tentare di muovere il sedile avanti e indietro per accertarsi che sia bloccato in posizione.

Posizione del sedile ⇨ 48, Regolazione manuale del sedile ⇨ 49, Regolazione dei sedili elettrici ⇨ 53.

Inclinazione dello schienale



Ruotare la leva verso il retro, regolare l'inclinazione e rilasciare la leva. Far scattare in sede il sedile.

Posizione del sedile ⇨ 48, Regolazione manuale del sedile ⇨ 49, Regolazione dei sedili elettrici ⇨ 53, Ripiegamento del sedile ⇨ 51.

Altezza del sedile

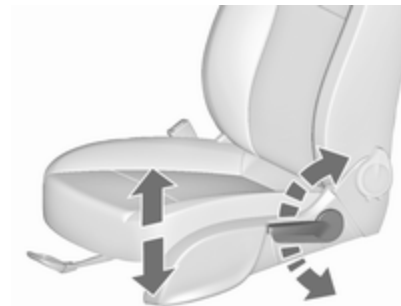

Azionamento della leva

verso l'alto : sollevamento del sedile
verso il basso : abbassamento del sedile

Posizione del sedile ⇨ 48, Regolazione manuale del sedile ⇨ 49, Regolazione dei sedili elettrici ⇨ 53.

Regolazione dei poggiatesta



Premere il pulsante di sblocco, regolare l'altezza, bloccare in posizione. Poggiatesta ⇨ 46.

Cintura di sicurezza



Estrarre la cintura di sicurezza e allacciare la fibbia. La cintura di sicurezza non deve essere attorcigliata e deve aderire bene al corpo. Lo schienale non deve essere eccessivamente inclinato all'indietro (inclinazione massima consigliata 25° circa). Per sganciare la cintura, premere il pulsante rosso sulla fibbia della cintura.

Posizione del sedile ⇨ 48, Cinture di sicurezza ⇨ 56, Avanzatore della cintura di sicurezza ⇨ 56, Sistema airbag ⇨ 59.

Regolazione degli specchietti

Specchietto retrovisore interno



Per regolare lo specchietto, spostare il suo alloggiamento nella direzione desiderata.

Specchietto retrovisore interno di antiabbagliamento manuale ⇨ 31.

Specchietto retrovisore interno di antiabbagliamento automatico ⇨ 31.

Specchietti retrovisori esterni

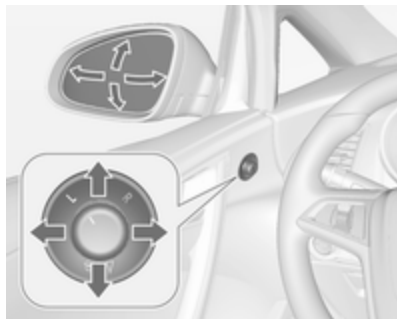

Selezionare lo specchietto retrovisore esterno desiderato e regolarne la posizione.

Specchietti retrovisori esterni convessi ⇨ 30, regolazione elettrica ⇨ 30, specchietti retrovisori esterni ripiegabili ⇨ 30, specchietti retrovisori esterni riscaldati ⇨ 31.

Regolazione del volante



Sbloccare la leva, regolare la posizione del volante, quindi riportare la leva in posizione iniziale e accertarsi che sia completamente bloccata.

Effettuare la regolazione del volante solo a veicolo fermo e bloccasterzo disinserito.

Sistema airbag ⇨ 59, posizioni dell'interruttore di accensione ⇨ 144.

Panoramica del quadro strumenti

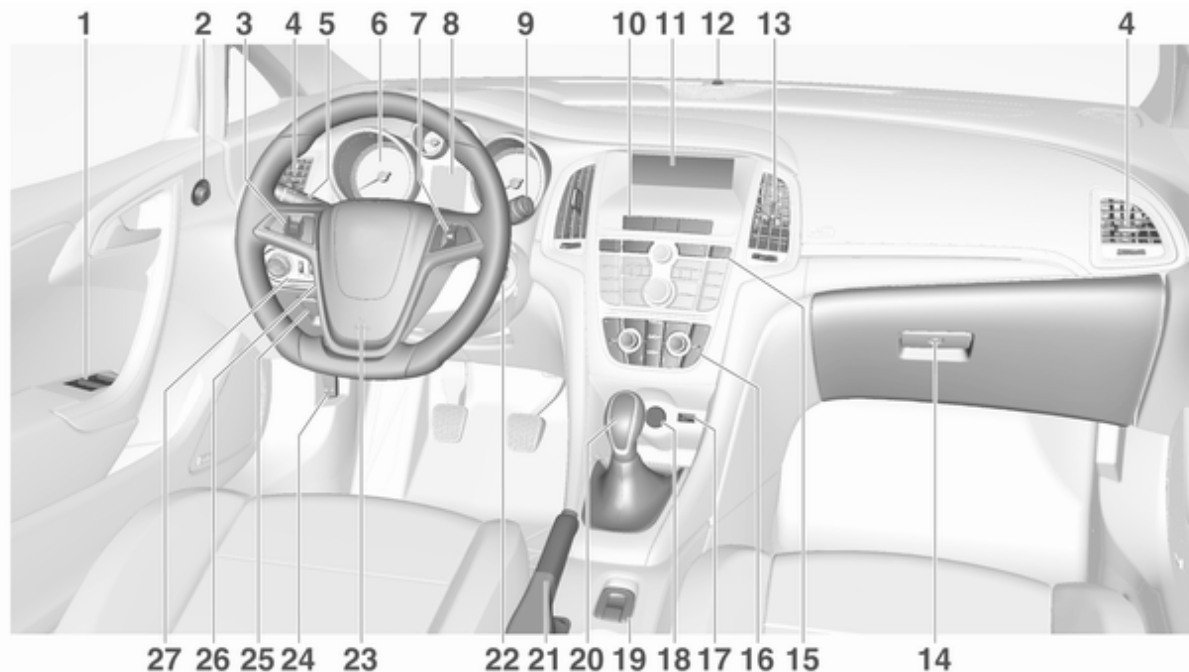

<p>1 Alzacristalli elettrici 32</p> <p>2 Specchietti retrovisori esterni 30</p> <p>3 Controllo automatico della velocità di crociera 166</p> <p style="padding-left: 20px;">Limitatore di velocità 167</p> <p style="padding-left: 20px;">Allarme collisione anteriore . 169</p> <p>4 Bocchette di ventilazione laterali 140</p> <p>5 Indicatori di direzione, avvisatore ottico, anabbaglianti e abbaglianti, assistenza all'uso degli abbaglianti 126</p> <p style="padding-left: 20px;">Illuminazione all'uscita 130</p> <p style="padding-left: 20px;">Luci di parcheggio 127</p> <p style="padding-left: 20px;">Pulsanti per Driver Information Center 99</p> <p>6 Strumenti 87</p> <p>7 Comandi al volante 81</p> <p>8 Driver Information Center 99</p> <p>9 Tergicristallo, sistema di lavaggio del parabrezza, sistema lavafari 82</p>	<p>10 Modalità Sport 164</p> <p style="padding-left: 20px;">Chiusura centralizzata 23</p> <p style="padding-left: 20px;">Segnalatori di emergenza .. 126</p> <p style="padding-left: 20px;">Spia per la disattivazione degli airbag 93</p> <p style="padding-left: 20px;">Spia per la cintura di sicurezza del passeggero anteriore 93</p> <p style="padding-left: 20px;">Modalità Tour 164</p> <p>11 Visualizzatore Info 104</p> <p>12 LED di stato del sistema di allarme antifurto 27</p> <p>13 Bocchette di ventilazione centrali 140</p> <p>14 Cassettino portaoggetti, chiudibile a chiave 71</p> <p>15 Sistema di controllo della trazione (TC) 162</p> <p style="padding-left: 20px;">Controllo elettronico della stabilità (ESC) 163</p> <p style="padding-left: 20px;">Sistemi di assistenza al parcheggio 172</p>	<p style="padding-left: 20px;">Avvisatore di cambio accidentale della corsia di marcia 187</p> <p style="padding-left: 20px;">Pulsante Eco per sistema stop-start 146</p> <p>16 Sistema di comando del climatizzatore 132</p> <p>17 Ingresso AUX, ingresso USB 10</p> <p>18 Presa di corrente 86</p> <p>19 Interruttore di azionamento del tettuccio morbido 35</p> <p style="padding-left: 20px;">Interruttore del finestrino centrale 32</p> <p>20 Leva del cambio, cambio</p> <p>21 Freno di stazionamento, funzionamento manuale o elettrico 160</p> <p>22 Interruttore di accensione con bloccasterzo 144</p> <p>23 Avvisatore acustico 82</p> <p style="padding-left: 20px;">Airbag del conducente 62</p> <p>24 Leva di sblocco del cofano 200</p> <p>25 Vano portaoggetti 72</p> <p style="padding-left: 20px;">Scatola portafusibili 217</p>
---	--	--

26 Regolazione del volante 81
27 Interruttore dei fari 118
Retronebbia 127
Illuminazione del quadro
strumenti 128
Regolazione profondità luci 121
Fendinebbia 127

Illuminazione esterna

Interruttore dei fari



Ruotare l'interruttore dei fari:

- : luci spente
- ⚡ : luci di posizione
- ≡D : fari

Interruttore dei fari con controllo automatico



- AUTO** : controllo automatico dei fari:
i fari si accendono e spengono automaticamente
- ⏻ : attivazione/disattivazione del controllo automatico dei fari
- ⚡ : luci di posizione
- ≡D : fari

Fendinebbia

Premere l'interruttore dei fari:

- ≡D : fendinebbia
- ⚡ : retronebbia

Illuminazione ⇨ 118.

Avvisatore ottico, abbaglianti e anabbaglianti



Avvisatore ottico : Tirare la leva
 Abbaglianti : Spingere la leva
 Anabbaglianti : Tirare la leva

Abbaglianti ⇨ 120, avvisatore ottico ⇨ 121.

Controllo automatico dei fari ⇨ 119,
 Assistenza all'uso degli abbaglianti ⇨ 120, fari autoadattativi ⇨ 122.

Segnali di svolta e di cambio della corsia di marcia



Leva verso l'alto : Indicatore destro
 Leva verso il basso : Indicatore sinistro

Indicatori di direzione ⇨ 126, luci di parcheggio ⇨ 127.

Segnalatori di emergenza



Azionato premendo .
Segnalatori di emergenza ⇨ 126.

Avvisatore acustico



Premere .

Sistemi tergilavacrystalli

Tergicristalli

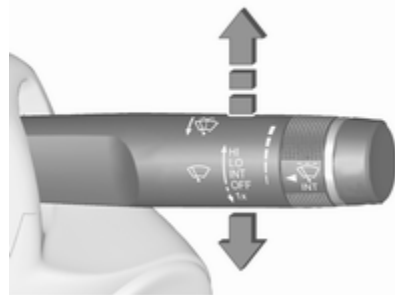

- HI** : veloce
- LO** : lento
- INT** : funzionamento a intermitenza
oppure
funzionamento automatico
con sensore pioggia
- OFF** : spento

Per un singolo passaggio, quando i tergicristalli non sono azionati, premere la leva verso in basso in posizione **1x**.

Tergicristalli ⇨ 82.

Sistemi lavacrystalli e lavafari



Tirare la leva.

Sistemi lavacrystalli e lavafari ⇨ 82,
liquido di lavaggio ⇨ 203.

Climatizzatore

Lunotto termico, specchietti
retrovisori esterni termici



Per azionare il riscaldamento pre-
mere ☀.

Lunotto termico ⇨ 35.

Sbrinatorio e disgelo dei finestrini, sistema di climatizzazione



Premere .

Impostare il comando della temperatura al livello più caldo.

Inserire il lunotto termico .

Sistema di climatizzazione ⇨ 133.

Sbrinatorio e disgelo dei finestrini, climatizzatore elettronico



Premere .

La temperatura e la ripartizione dell'aria vengono impostate automaticamente e la ventola funziona ad alta velocità.

Inserire il lunotto termico .

Climatizzatore elettronico ⇨ 135.

Cambio

Cambio manuale



Per innestare la retromarcia, con il veicolo fermo e premendo il pedale della frizione, premere il pulsante di sblocco sulla leva del cambio e innestare la marcia.

Se la marcia non si innesta, portare la leva del cambio in posizione di folle, rilasciare il pedale della frizione e premerlo nuovamente; ripetere quindi la selezione della marcia.

Cambio manuale ⇨ 158.

Cambio automatico

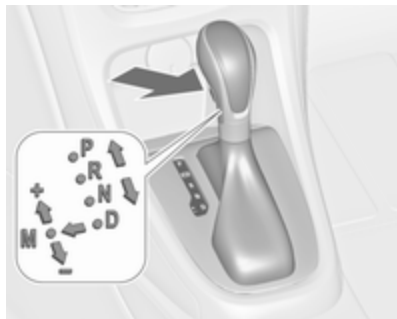

P : stazionamento

R : retromarcia

N : folle

D : modalità automatica

M : modalità manuale: spostare la leva del cambio verso sinistra dalla posizione **D**.

+ : aumento marcia modalità manuale

- : scalata marcia modalità manuale

La leva del cambio può essere spostata dalla posizione **P** solo con l'accensione inserita e il pedale del freno

azionato. Per portare il cambio in posizione **P** o **R**, premere il pulsante di rilascio.

Cambio automatico ⇨ 154.

Avviamento

Prima di mettersi in marcia, controllare

- Pressione e condizioni dei pneumatici ⇨ 225, ⇨ 259.
- Livello dell'olio motore e livelli dei fluidi ⇨ 201.
- Corretto funzionamento di finestrini, specchietti, illuminazione esterna e luci della targa e assenza di sporco, neve e ghiaccio dagli stessi.
- Posizione corretta di specchietti, sedili e cinture di sicurezza ⇨ 30, ⇨ 48, ⇨ 58.
- Il tettuccio morbido deve essere aperto e chiuso completamente ⇨ 35.
- Corretto funzionamento dei freni a velocità ridotta, in particolare se i freni sono bagnati.

Avviamento del motore

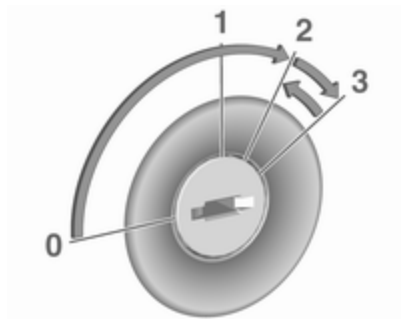

- Girare la chiave in posizione **1**.
- Muovere leggermente il volante per sbloccare il bloccasterzo.
- Cambio manuale: azionare il pedale della frizione e del freno.
Cambio automatico: azionare il pedale freno e portare il selettore in posizione **P** o **N**.
- Non azionare il pedale dell'acceleratore.

- Motori diesel: girare la chiave in posizione **2** per il preriscaldamento finché la spia  si spegne.
- Ruotare la chiave in posizione **3** e rilasciarla.

Avviamento del motore ⇨ 145.

Sistema Start-stop



Se il veicolo procede a bassa velocità o è fermo e alcune condizioni sono soddisfatte, attivare un Autostop come segue:

- Premere il pedale della frizione.
- Posizionare la leva in folle.
- Rilasciare il pedale della frizione.

Un Autostop è indicato dalla lancetta nella posizione **AUTOSTOP** nel contagiri.

Per riavviare il motore, premere di nuovo il pedale della frizione.

Sistema Start-stop ⇨ 146.

Parcheggio

⚠ Avvertenza

- Non parcheggiare il veicolo su una superficie facilmente infiammabile. L'elevata temperatura dell'impianto di scarico potrebbe incendiare la superficie.
- Azionare sempre il freno di stazionamento. Attivare il freno di stazionamento senza premere il pulsante di rilascio. Se il veicolo viene parcheggiato in salita o in discesa, tirare il freno di stazionamento quanto più possibile. Premere contemporaneamente il pedale del freno per ridurre lo sforzo necessario per tirare il freno di stazionamento.

Per i veicoli con freno elettrico di stazionamento, tirare l'interruttore  per circa un secondo.

Il freno di stazionamento elettrico è inserito se la spia  si illumina ⇨ 94.

- Spegnerne il motore.
- Se il veicolo è parcheggiato su una superficie piana o in salita, rimuovere la chiave di accensione solo dopo aver innestato la prima marcia o portato la leva del cambio in posizione **P**. Inoltre, in salita, girare le ruote anteriori nella direzione opposta rispetto al cordolo del marciapiede.

Se il veicolo è parcheggiato in discesa, rimuovere la chiave di accensione solo dopo aver innestato la retromarcia o portato la leva del cambio in posizione **P**. Inoltre, girare le ruote anteriori verso il cordolo del marciapiede.

- Chiudere i finestrini e il tettuccio morbido.
- Rimuovere la chiave di accensione dall'interruttore. Ruotare il volante fino ad avvertire lo scatto di inserimento del bloccasterzo.

Nei veicoli con cambio automatico, la chiave può essere estratta solo se la leva del cambio è in posizione **P**.

- Bloccare il veicolo con  sul telecomando.
Attivare il sistema di allarme antifurto ⇨ 27.
- Le ventole di raffreddamento del motore potrebbero continuare a funzionare anche a motore spento ⇨ 200.

Attenzione

Al fine di proteggere il turbocompressore, dopo aver viaggiato a un regime di giri del motore elevato o con elevati carichi sul motore, far girare brevemente il motore a carico ridotto o in folle per circa 30 secondi prima di spegnerlo.

Chiavi, bloccaggi ⇨ 20, inattività del veicolo per un periodo di tempo prolungato ⇨ 199.

Chiavi, portiere e finestrini

Chiavi, serrature	20
Chiavi	20
Car Pass	21
Telecomando	21
Impostazioni memorizzate	22
Chiusura centralizzata	23
Bloccaggio automatico	25
Portiere	25
Vano di carico	25
Sicurezza del veicolo	27
Sistema di bloccaggio antifurto	27
Impianto di allarme antifurto	27
Dispositivo elettronico di bloccaggio motore	29
Specchietti esterni	30
Forma convessa	30
Regolazione elettrica	30
Specchietti pieghevoli	30
Specchietti riscaldati	31
Specchietti interni	31
Antiabbagliamento manuale	31
Antiabbagliamento automatico	31

Finestrini	32
Parabrezza	32
Alzacristalli elettrici	32
Lunotto termico	35
Alette parasole	35
Tetto	35
Tettuccio morbido	35
Frangivento	43
Sistema di protezione antiribaltamento	45

Chiavi, serrature

Chiavi

Attenzione

Non attaccare oggetti pesanti o voluminosi alla chiave di accensione.

Chiavi di ricambio

Il codice delle chiavi è indicato nel Car Pass o su un'etichetta staccabile.

Per ordinare una chiave di ricambio è necessario fornire il codice della chiave, in quanto è un componente del dispositivo elettronico di bloccaggio motore.

Serrature ⇨ 241.

Il numero di codice dell'adattatore per i dadi di bloccaggio della ruota è specificato su una scheda. Deve essere indicato quando si ordina un adattatore sostitutivo.

Sostituzione della ruota ⇨ 232.

Chiave con sezione ripiegabile



Premere il pulsante per estendere la sezione ripiegabile. Per ripiegare la chiave, premere prima il pulsante.

Car Pass

Il Car Pass contiene dati relativi alla sicurezza del veicolo e deve pertanto essere conservato in un luogo sicuro.

Tali dati del veicolo sono necessari per poter eseguire determinate operazioni di officina.

Telecomando



Serve per azionare:

- chiusura centralizzata
- sistema di bloccaggio antifurto
- impianto di allarme antifurto
- tettuccio morbido
- alzacristalli elettrici

Il telecomando ha un raggio d'azione di circa 20 metri. Ma potrebbe essere limitato da influssi esterni. Il funzionamento viene confermato dai segnalatori di emergenza.

Maneggiare il telecomando con cura, proteggerlo dall'umidità e dalle temperature elevate e non azionarlo inutilmente.

Guasto

Se il telecomando non agisce sulla chiusura centralizzata, le cause potrebbero essere le seguenti:

- Superamento del limite.
- La tensione della batteria è troppo bassa.
- Azionamento frequente e ripetuto del telecomando al di fuori del raggio d'azione, che richiede la risincronizzazione.
- Sovraccarico della chiusura centralizzata a causa di azionamenti frequenti, che provoca brevi interruzioni dell'alimentazione.
- Interferenza da onde radio di potenza superiore provenienti da altre fonti.

Sbloccaggio ⇨ 23.

Impostazioni di base

Alcune impostazioni possono essere modificate nel menù Impostazioni del Visualizzatore Info. Personalizzazione del veicolo ⇨ 108.

Sostituzione della batteria del telecomando

Sostituire la batteria non appena il raggio d'azione del telecomando inizia a ridursi.



Le batterie non devono essere smaltite con i rifiuti domestici, ma presso gli appositi centri di raccolta e riciclaggio.

Chiave con sezione ripiegabile

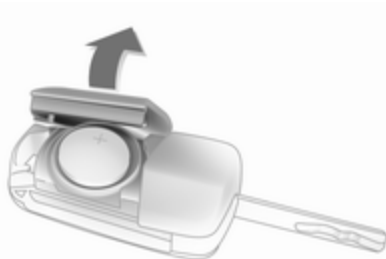

Estendere la chiave e aprire l'unità lateralmente. Sostituire la batteria (di tipo CR 2032) prestando attenzione alla posizione di installazione. Chiudere l'unità e sincronizzarla.

Sincronizzazione del telecomando

Dopo aver sostituito la batteria, sbloccare la portiera inserendo la chiave nella serratura della portiera del conducente. Il telecomando è sincronizzato all'accensione del quadro.

Impostazioni memorizzate

Quando la chiave viene estratta dall'interruttore di accensione, le seguenti impostazioni vengono memorizzate automaticamente nella chiave:

- illuminazione
- preimpostazioni per il sistema Infotainment
- chiusura centralizzata
- impostazione modalità Sport
- impostazioni Comfort

Le impostazioni memorizzate vengono automaticamente utilizzate la volta successiva che la chiave viene introdotta nell'interruttore di accensione e girata in posizione 1 ⇨ 144.

Visualizzatore grafico info

Un prerequisito è l'attivazione di **Personalizz. per conducente** nelle impostazioni personali. Deve essere impostato per ogni chiave utilizzata.

Visualizzatore a colori Info

La personalizzazione è continuamente attivata.

Personalizzazione del veicolo ⇨ 108.

Chiusura centralizzata

Serve a sbloccare e bloccare portiere, il vano di carico e lo sportellino del carburante.

Tirando una delle maniglie interne delle portiere si sblocca la serratura della rispettiva portiera. Tirando la maniglia di nuovo si apre la portiera.

Avviso

Dopo un incidente nel quale si siano attivati gli airbag o i pretensionatori, le portiere del veicolo vengono automaticamente sbloccate.

Avviso

Trascorso un breve lasso di tempo dal momento dello sbloccaggio tramite telecomando, le serrature si bloccano nuovamente se, nel frattempo, nessuna portiera viene aperta.

Sbloccaggio





Premere .

Sono possibili due impostazioni:

- Premere una volta  brevemente per sbloccare entrambe le portiere, il vano di carico e lo sportellino del carburante.

Premere  di nuovo e mantenere premuto per aprire i finestrini e il tettuccio morbido ⇨ 32.

- Premere una volta  brevemente per sbloccare solo la portiera del conducente, il vano di carico e lo sportellino del carburante. Per sbloccare tutto il veicolo premere  due volte.

Le impostazioni possono essere modificate nel menù Impostazioni del Visualizzatore Info. Personalizzazione del veicolo ⇨ 108.

L'impostazione può essere memorizzata per la chiave in uso. Impostazioni memorizzate ⇨ 22.

Sbloccaggio e apertura del baule ⇨ 25.

Bloccaggio

Chiudere le portiere, il vano di carico e lo sportellino del carburante.



Premere  brevemente.

Se la portiera del conducente non è chiusa correttamente, la chiusura centralizzata non funziona.

Premere e tenere premuto  ancora per chiudere il tettuccio morbido e i finestrini ⇨ 32.

Pulsanti della chiusura centralizzata

Bloccaggio/sbloccaggio di entrambe le portiere, del vano di carico e dello sportellino del carburante dall'abitacolo.



Premere  per bloccare.

Premere  per sbloccare.

Guasto del telecomando

Sbloccaggio



Sbloccare manualmente la portiera del conducente ruotando la chiave nella serratura. Inserire l'accensione e premere il pulsante di chiusura centralizzata  per sbloccare la portiera del passeggero, il vano di carico e lo sportellino del carburante.

Accendendo il quadro si disattiva il sistema di bloccaggio antifurto.

Bloccaggio

Bloccare manualmente la portiera del conducente ruotando la chiave nella serratura.

Guasto della chiusura centralizzata

Sbloccaggio

Sbloccare manualmente la portiera del conducente ruotando la chiave nella serratura. La portiera del passeggero può essere aperta azionando due volte la maniglia interna. Il vano di carico e lo sportellino del carburante non possono essere aperti.

Per disattivare il sistema di bloccaggio antifurto, inserire l'accensione ⇨ 27.

Bloccaggio

Premere all'interno la manopola di chiusura della portiera del passeggero. Quindi chiudere la portiera del conducente e bloccarla dall'esterno usando la chiave. Lo sportellino del carburante e il portellone posteriore non possono essere bloccati.

Chiusura manuale del tettuccio morbido

⇨ 35.

Bloccaggio automatico

Questa funzione di sicurezza può essere configurata automaticamente per bloccare le portiere, il vano di carico e l'aletta del bocchettone di rifornimento non appena viene superata una certa velocità.

Inoltre, è possibile configurarla per sbloccare la portiera lato guida o entrambe le portiere dopo che l'accensione è stata disinserita e la chiave è stata rimossa (cambio manuale) o la leva del cambio è stata spostata in posizione **P** (cambio automatico).

Le impostazioni possono essere modificate nel menù Impostazioni del Visualizzatore Info. Personalizzazione del veicolo ⇨ 108.

Le impostazioni possono essere memorizzate per la chiave in uso ⇨ 22.

Portiere

Vano di carico

Cofano del baule

Apertura

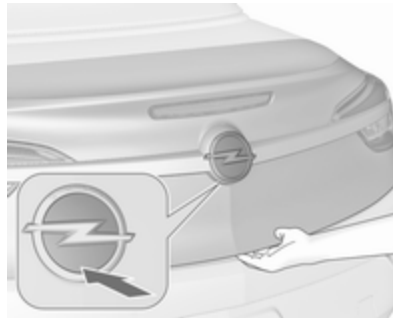

Premere  sul telecomando o l'emblema del marchio nella metà inferiore dopo lo sblocco per aprire il cofano del baule.



Premendo  si apre lo sportello del baule mentre il veicolo resta chiuso a chiave.

Chiusura centralizzata ⇨ 23.

Vano di carico ⇨ 74.

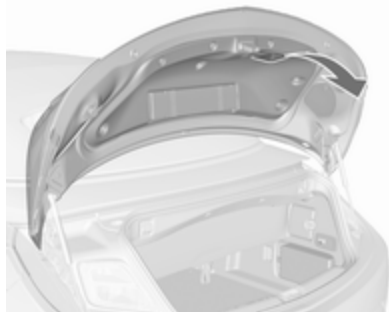
Chiusura

Usare la maniglia interna.

Non toccare l'emblema del marchio durante la chiusura in quando si potrebbe sbloccare nuovamente il baule.

Chiusura centralizzata ⇨ 23.

Blocco del cofano baule

Il baule può essere aperto solo quando il tettuccio morbido è completamente aperto o chiuso. Lo sportello del tettuccio morbido deve essere chiuso.

Chiusura manuale del tettuccio morbido ⇨ 35.

Bloccaggio del tettuccio morbido

Il tettuccio morbido può essere azionato solo quando il baule è chiuso.

Suggerimenti generali per l'azionamento del baule**⚠ Pericolo**

Non viaggiare con lo sportello del cofano aperto o socchiuso, per esempio per trasportare oggetti voluminosi, altrimenti i gas di scarico tossici, inodori e invisibili, potrebbero entrare nell'abitacolo e causare perdita di coscienza e persino la morte.

Attenzione

Prima di aprire il portellone, controllare eventuali ostacoli superiori, come la porta del garage, per evitare di danneggiare il portellone stesso. Controllare sempre l'area mobile sopra e dietro il portellone.

Avviso

L'installazione di alcuni accessori pesanti sul portellone posteriore può influire sulla sua capacità di rimanere aperto.

Sicurezza del veicolo

Sistema di bloccaggio antifurto

⚠ Avvertenza

Non utilizzare il sistema se vi sono persone all'interno del veicolo, in quanto le portiere non possono essere sbloccate dall'interno.

Il sistema blocca le portiere, per poter essere attivato è necessario che le portiere siano chiuse.

Se l'accensione è inserita, per poter attivare il sistema di bloccaggio antifurto occorre aprire e chiudere una volta la portiera del conducente.

Sbloccando il veicolo si disattiva il sistema meccanico di bloccaggio antifurto. Ciò non è possibile con il pulsante della chiusura centralizzata.

Attivazione



Premere due volte il pulsante  brevemente sul telecomando entro 15 secondi. Una pressione prolungata azionerà la chiusura del tettuccio morbido.

Impianto di allarme antifurto



L'impianto di allarme antifurto è combinato con il sistema di bloccaggio antifurto.

Esso controlla:

- portiere, baule, cofano
- abitacolo comprensivo del vano di carico adiacente

- inclinazione del veicolo, per esempio se viene sollevato
- accensione

Attivazione

- Attivazione automatica
30 secondi dopo la chiusura del veicolo premendo  una volta.
- Direttamente premendo due volte  brevemente entro cinque secondi. Una pressione prolungata azionerà la chiusura del tettuccio morbido.

Avviso

Eventuali cambiamenti all'interno del veicolo, come l'uso di copripredili e i finestrini aperti, potrebbero compromettere il funzionamento del sistema di monitoraggio dell'abitacolo.

Attivazione senza controllo dell'abitacolo e dell'inclinazione del veicolo



Disattivare la funzione di controllo dell'abitacolo e dell'inclinazione del veicolo se persone o animali sono all'interno del veicolo a causa dei forti segnali a ultrasuoni e della possibile attivazione dell'allarme provocata dai movimenti. Disattivare anche se il veicolo viene trasportato su un traghetto o su un treno.

1. Chiudere il baule, il cofano motore, i finestrini e il tettuccio morbido.
2. Premere . Il LED nel pulsante si accende per 10 minuti al massimo.
3. Chiudere le portiere.
4. Attivare l'impianto di allarme anti-furto.

Per impedire falsi allarmi, il monitoraggio dell'abitacolo si disattiva se il tettuccio morbido è aperto. Il LED nel pulsante non si accende.

Se sono aperti solo i finestrini, il monitoraggio dell'abitacolo funziona in modo limitato e il LED nel pulsante si accende.

Il messaggio di stato viene visualizzato nel Driver Information Centre.

LED di stato



Il LED di stato è integrato nel sensore nella parte superiore del quadro strumenti.

Stato durante i primi 30 secondi di attivazione del sistema di allarme anti-furto:

LED acceso	: test, ritardo di allarme
Lampeggio rapido del LED	: portiere, baule, tettuccio morbido o cofano non completamente chiusi, o guasto del sistema

Stato dopo aver attivato il sistema:

Lampeggio  : il sistema è attivato
lento del LED

In caso di guasti, rivolgersi ad un'officina.

Disattivazione

Sbloccando le serrature del veicolo premendo  si disattiva l'impianto di allarme antifurto. Una pressione prolungata azionerà l'apertura del tettuccio morbido.

Il sistema non è disattivato sbloccando la portiera del conducente con la chiave o premendo il tasto della chiusura centralizzata nell'abitacolo.

Allarme

Quando scatta, l'avvisatore acustico d'allarme entra in funzione e le luci di emergenza lampeggiano contemporaneamente. Il numero e la durata dell'allarme è stabilito dalla legge.

L'allarme può essere disattivato premendo un pulsante qualsiasi sul telecomando oppure inserendo l'accensione.

Il sistema di allarme antifurto può essere disattivato solo premendo  o inserendo l'accensione.

I segnalatori di emergenza indicano che un allarme è scattato e non è stato interrotto dal conducente. Lampeggeranno velocemente per tre volte la volta successiva in cui il veicolo verrà sbloccato con il telecomando. Inoltre, il Driver Information Centre visualizza un messaggio di avvertimento dopo aver attivato l'accensione.

Messaggi del veicolo  106.

Dispositivo elettronico di bloccaggio motore

Il sistema fa parte del blocchetto di accensione e controlla se il veicolo può essere avviato con la chiave in uso.

Il dispositivo elettronico di bloccaggio motore viene attivato automaticamente quando si estrae la chiave dall'interruttore di accensione.



Se la spia  lampeggia mentre l'accensione è inserita, significa che è presente un guasto nel sistema, e il

motore non può essere avviato. Disinserire l'accensione e ripetere il tentativo di avviamento.

Se la spia continua a lampeggiare, provare ad avviare il motore con la chiave di riserva e rivolgersi ad un'officina.

Avviso

Il dispositivo elettronico di bloccaggio motore non blocca le portiere. Dovreste chiudere sempre il veicolo dopo esserne scesi.

Azionare l'impianto di allarme antifurto  23,  27.

Spia   98.

Specchietti esterni

Forma convessa

Lo specchietto esterno convesso contiene un'area asferica e riduce gli angoli morti. La forma dello specchietto fa apparire gli oggetti più piccoli, cosa che può compromettere la capacità di valutare le distanze.

Regolazione elettrica

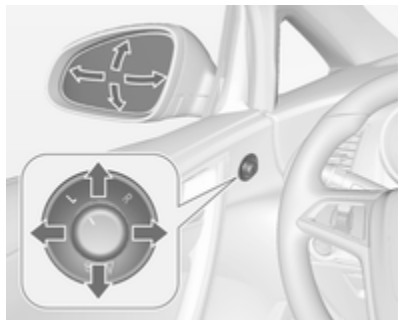

Selezionare lo specchietto retrovisore esterno desiderato e regolarne la posizione ruotando il comando a

sinistra (L) o destra (R). Quindi agire sul comando per regolare lo specchietto.

In posizione **0** non viene selezionato alcun specchietto.

Specchietti pieghevoli



Per la sicurezza dei pedoni, gli specchietti retrovisori esterni fuoriescono dalla normale posizione di montaggio se vengono colpiti con forza sufficiente. Per riposizionare lo specchietto è sufficiente esercitare una leggera pressione sul corpo dello stesso.

Ripiegamento elettrico

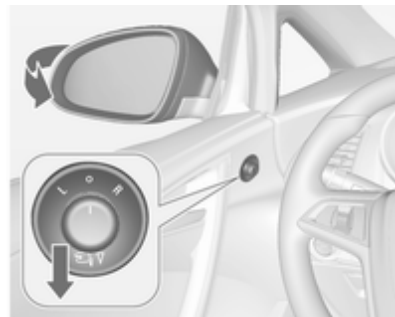

Girare il comando in posizione **0**, quindi premere il comando verso il basso. Entrambi gli specchietti esterni si ripiegano.

Premere nuovamente il comando verso il basso - entrambi gli specchietti esterni tornano nella posizione originale.

Se uno specchietto ripiegato elettricamente viene esteso manualmente, premendo l'apposito comando si estende elettricamente solo l'altro specchietto.

Specchietti riscaldati



Azionato premendo .

Il LED presente nel pulsante indica l'attivazione.

Il riscaldamento funziona finché il motore è acceso, e viene disattivato automaticamente dopo un breve tempo.

Specchietti interni

Antiabbagliamento manuale

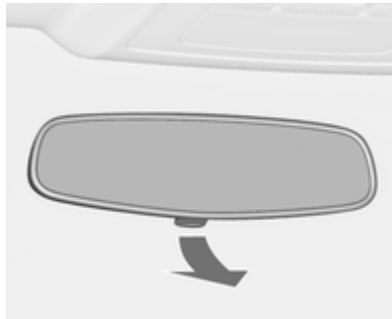

Per ridurre l'abbagliamento, regolare la leva nella parte inferiore del corpo dello specchietto.

Antiabbagliamento automatico



Di notte riduce automaticamente l'effetto abbagliante dei fari delle vetture che seguono.

Finestrini

Parabrezza

Parabrezza termoriflettente

Il parabrezza termoriflettente è dotato di un rivestimento che riflette le radiazioni solari. Anche i segnali dati, ad es. dalle stazioni di pedaggio, potrebbero essere riflessi.



Le aree contrassegnate del parabrezza non sono ricoperte dal rivestimento. I dispositivi per la registrazione elettronica dei dati e il pagamento dei pedaggi devono essere applicati in queste aree. In caso contra-

rio, si potrebbero verificare malfunzionamenti nella registrazione dei dati.

Adesivi sul parabrezza

Non attaccare adesivi come vignette autostradali o simili sul parabrezza nell'area dello specchietto interno. Altrimenti la zona di rilevamento del sensore e l'area di visibilità della telecamera nell'alloggiamento dello specchietto potrebbero essere ristrette.

Sostituzione del parabrezza

Attenzione

Se il veicolo è dotato di sensore della telecamera anteriore per i sistemi di assistenza al conducente, è molto importante che l'eventuale sostituzione del parabrezza venga eseguita con cautela seguendo le specifiche Opel. Diversamente questi sistemi potrebbero non funzionare regolarmente, con il ri-

schio di un comportamento e/o messaggi inaspettati da tali sistemi.

Alzacristalli elettrici

⚠ Avvertenza

Prestare attenzione durante il funzionamento degli alzacristalli elettrici: comporta infatti il rischio di lesioni, soprattutto per i bambini.

Durante la chiusura dei finestrini, controllare che nulla rimanga incastrato tra di essi durante il loro movimento.

Azionabile con interruttore di accensione in posizione **1** o **2** (quadro acceso) ⇨ 144.

Funzione di mantenimento dell'alimentazione elettrica disattivata ⇨ 144.



Azionare l'interruttore del finestrino desiderato, premendolo per abbassare il finestrino o tirandolo per sollevarlo.

Premere o tirare leggermente l'interruttore fino al primo scatto: il finestrino si solleva o si abbassa finché l'interruttore viene azionato.

Premere o tirare con decisione l'interruttore fino al secondo scatto, quindi rilasciarlo: il finestrino si solleva o si abbassa automaticamente con la funzione di sicurezza abilitata. Per arrestare il movimento del finestrino, azionare ancora una volta l'interruttore nella stessa direzione.

Interruttore centrale



Interruttore nella console centrale per l'azionamento di tutti i finestrini.

Premere brevemente l'interruttore  per aprire automaticamente tutti i finestrini.

Tirare brevemente l'interruttore  per chiudere automaticamente tutti i finestrini.

Funzione di sicurezza

Se durante il sollevamento automatico del finestrino il vetro incontra resistenza nella metà superiore del finestrino stesso, l'operazione viene automaticamente interrotta e il finestrino viene riabbassato.

Funzione di override di sicurezza





In caso di difficoltà di chiusura dovute a gelo o simili, attivare l'accensione, poi tirare l'interruttore fino al primo scatto e trattenerlo. Il finestrino si chiude con la funzione di sicurezza disabilitata. Per arrestare il movimento, rilasciare l'interruttore.

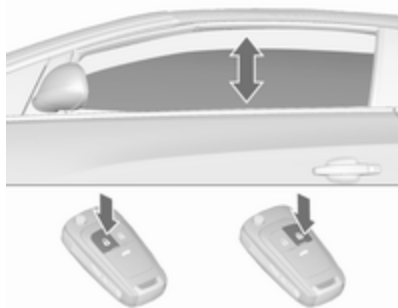

Azionamento comodo con il telecomando

I finestrini e il tettuccio morbido possono essere azionati a distanza dall'esterno del veicolo.







Apertura

- Premere una volta  brevemente: le serrature delle portiere si aprono.
- Premere ancora una volta  per due secondi: i finestrini si abbassano automaticamente. Premere  più a lungo: il tettuccio morbido si apre. Premere e tenere premuto  finché il tettuccio morbido è completamente aperto.

Rilasciare  durante l'apertura del tettuccio morbido: il movimento si arresta per 10 secondi, premendo  ancora una volta ricomincia l'apertura.

Chiusura

- Premere una volta  brevemente: le serrature delle portiere si chiudono.
- Premere ancora una volta  più a lungo: il tettuccio morbido e i finestrini si chiudono. Premere e tenere premuto  finché il tettuccio morbido è completamente chiuso.

Rilasciare  durante la chiusura del tettuccio morbido: il movimento si arresta per 10 secondi, premendo  ancora una volta continua la chiusura.

- Se il tettuccio morbido è già chiuso ma i finestrini sono aperti: premendo  per due secondi i finestrini si chiuderanno.

Conferma

L'apertura e la chiusura completa del tettuccio morbido viene confermata dai segnalatori di emergenza.

Sovraccarico

Azionando ripetutamente e frequentemente gli alzacristalli, l'alimentazione elettrica viene brevemente interrotta.

Inizializzazione degli alzacristalli elettrici

Se non è possibile chiudere i finestrini automaticamente (ad es. dopo aver scollegato la batteria del veicolo), il Driver Information Centre visualizza un messaggio di avvertimento.

Messaggi del veicolo ⇨ 106.

Attivare l'elettronica dei finestrini per ciascun finestrino, a partire dai finestrini posteriori come segue:

1. Il tettuccio morbido deve essere chiuso.
2. Chiudere le portiere.
3. Inserire l'accensione.
4. Tirare l'interruttore fino al secondo scatto, fino a quando il finestrino inizia chiudersi e tenerlo per altri 4 secondi.

5. Spingere l'interruttore al secondo dente di arresto fino a quando il finestrino inizia ad aprirsi automaticamente.
6. Ripetere l'operazione per ciascun finestrino.

Lunotto termico



Azionato premendo .

Il LED presente nel pulsante indica l'attivazione.

Il riscaldamento funziona finché il motore è acceso, e viene disattivato automaticamente dopo un breve tempo.

Il lunotto termico si disattiva quando si apre il tettuccio morbido.

Alette parasole

Le alette parasole possono essere abbassate o spostate di lato per proteggersi dall'abbagliamento.

Qualora le alette parasole siano provviste di specchietti di cortesia integrati, durante la guida è consigliabile chiudere i coprispecchietti.

Il lato interno dell'aletta parasole ospita un portabiglietti.

Tetto

Tettuccio morbido

Avvertenza

Prestare attenzione quando si aziona il tettuccio morbido. Rischio di lesioni. Controllare lo spazio sovrastante, laterale e posteriore al veicolo, durante la manovra.

Accertarsi che nessuna parte del corpo od eventuali oggetti possano essere pizzicati. Accertarsi che non vi siano persone vicine alla zona d'azione del tettuccio morbido o del suo sportello. Rischio di lesioni.

Controllare l'altezza, la lunghezza e la larghezza dello spazio libero disponibile, prima di azionare il tettuccio morbido, ad es. quando ci si trova all'interno di un garage, in un parcheggio o quando è installato un portabiciclette.

Informare i passeggeri a bordo di quello che si sta facendo.

Prima di lasciare il veicolo, rimuovere la chiave di accensione per impedire che persone non autorizzate possano manovrare i finestrini e il tettuccio morbido.

Azionamento tramite l'interruttore nella console centrale

Azionabile con interruttore di accensione in posizione 1 o 2 (quadro acceso) ⇨ 144.

Il tettuccio morbido può essere aperto e chiuso guidando fino ad una velocità di 50 km/h.

Aprire il tettuccio morbido



Tenere l'interruttore tirato fino a quando il tettuccio morbido è completamente aperto e lo sportello del tettuccio chiuso. Tutti i finestrini saranno aperti durante questa operazione.

Per chiudere tutti i finestrini tirare l'interruttore .

Chiudere il tettuccio morbido



Tenere l'interruttore premuto fino a quando il tettuccio morbido e lo sportello del tettuccio sono completamente chiusi. Tutti i finestrini saranno aperti durante questa operazione.

Tirare brevemente l'interruttore  per chiudere tutti i finestrini.

Conferma dell'azionamento

L'apertura o chiusura completa del tettuccio morbido con l'interruttore nella console centrale viene confermata dal suono di un segnale acustico.

Azionamento tramite il telecomando

Aprire il tettuccio morbido

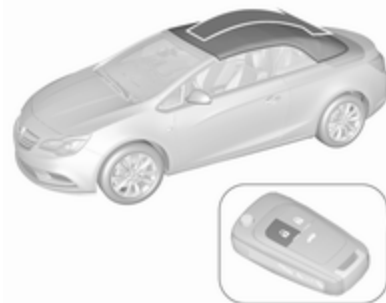

Premere e tenere premuto  fino a quando il tettuccio morbido è completamente aperto e lo sportello del tettuccio morbido chiuso. Tutti i finestrini saranno aperti durante questa operazione.

Chiudere il tettuccio morbido

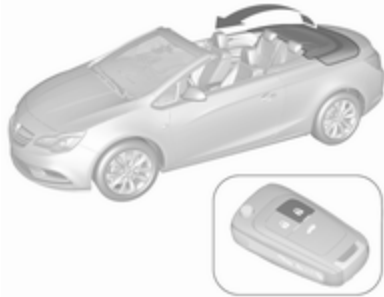

Premere e tenere premuto  fino a quando il tettuccio morbido, il suo sportello e i finestrini sono completamente chiusi. Tutti i finestrini si apriranno come prima cosa durante questa operazione.

Conferma dell'azionamento

L'apertura e la chiusura completa del tettuccio morbido con il telecomando viene confermata dai segnalatori di emergenza.

Arresto di sicurezza

Il pulsante presente sul telecomando o l'interruttore nella console centrale deve essere azionato fino a quando il tettuccio morbido si trovi nella sua rispettiva posizione finale. Il rilascio del pulsante o dell'interruttore durante l'azionamento arresta immediatamente il movimento del tettuccio morbido. Il tettuccio morbido resta nella posizione intermedia solo per un certo periodo. Dopo questo periodo si ode un segnale acustico, la pressione idraulica nel sistema diminuisce e il tettuccio morbido può iniziare a muoversi da solo. Azionare il pulsante o l'interruttore ancora una volta continua il funzionamento.

Requisiti di funzionamento

- Il veicolo è fermo o si muove ad una velocità massima di 50 km/h.

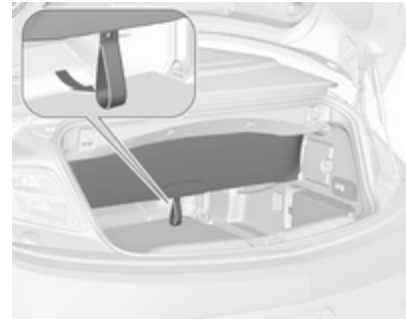

- Il divisorio del vano di carico è disteso, l'aletta passante è chiusa  74.
- Lo sportello del tettuccio morbido è innestato in posizione chiusa.
- Il cofano del vano di carico sia completamente chiuso.
- La temperatura esterna non è inferiore a -7 °C per l'apertura e -10 °C per la chiusura.
- La tensione della batteria veicolo è sufficiente.
- Il sistema non è sovraccaricato dal funzionamento ripetuto (max. 5 cicli completi in successione).



Se uno qualsiasi di questi requisiti non viene soddisfatto, si ode un segnale acustico e un messaggio appare nel Driver Information Centre (DIC) quando viene azionato l'interruttore e il tettuccio morbido non si aprirà né chiuderà.

- Non devono essere presenti oggetti davanti al lunotto posteriore o nell'area di ingombro del tettuccio morbido e dello sportello del tettuccio morbido.

Se la guida automatica non è attiva quando il tettuccio morbido è aperto, eseguire un procedimento di chiusura

manuale, vedere le istruzioni seguenti "Chiusura manuale in caso di guasto del sistema".

Indicazioni generali

Avviso

- Azionare sempre l'interruttore di funzionamento fino a quando viene emesso il segnale acustico o all'accensione dei segnalatori di emergenza per accertarsi che il tettuccio morbido sia completamente aperto o chiuso.
- Il tettuccio morbido può essere mantenuto in posizione intermedia per facilitare la pulizia degli spazi del cofano e delle guarnizioni. Rilasciare l'interruttore nella console centrale durante l'operazione per arrestare il movimento del tettuccio morbido in posizione intermedia per massimo 7 minuti a quadro acceso. Dopo questo periodo si odrà un segnale acustico, la pressione idraulica nell'impianto diminuirà e il tettuccio morbido potrà iniziare a muoversi da solo.

- Non aprire il tettuccio morbido se è bagnato, congelato o sporco.
- L'attivazione del tettuccio morbido su un terreno non uniforme può causare malfunzionamenti e danni.
- Cura del veicolo ⇨ 241.

Chiusura manuale in caso di guasto del sistema

In caso di malfunzionamento dell'azionamento elettro-idraulico, il tettuccio morbido aperto può essere chiuso manualmente.



Si ode un segnale acustico e nel DIC appare un messaggio.

Attenzione

Si consiglia di eseguire la chiusura manuale del tettuccio morbido con due persone.

Il funzionamento manuale del tettuccio morbido è consentito solo per la chiusura.

Leggere a fondo la seguente descrizione prima di iniziare ad azionare.

Non eseguire la chiusura manuale se il veicolo è parcheggiato in pendenza.

Rimuovere il deflettore grande del vento prima d'iniziare ad azionare.

Dopo la chiusura far riparare il tettuccio morbido in un'officina.

Preparare i seguenti strumenti che sono necessari per l'azionamento manuale:

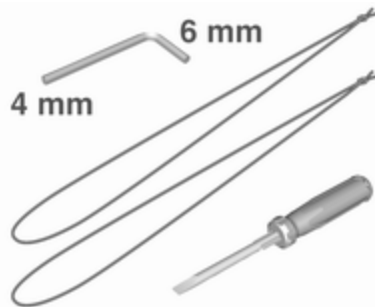

- chiave Allen con esagono di 4 mm sul lato lungo e di 6 mm sul lato corto, collocata nel cassetto portaoggetti
 - due lacci, collocati nel cassetto portaoggetti
 - cacciavite, collocato nella scatola porta attrezzi nel vano di carico ↪ 220
1. Disinserire l'accensione.
 2. Aprire il baule e rimuovere il cacciavite dalla scatola porta attrezzi.



3. All'interno del bordo del vano di carico superiore si trova una leva per sbloccare lo sportello del tettuccio morbido. Individuare la leva e aprire ruotando la leva verso il basso.

Avviso

Il baule non potrà essere aperto dalla prossima fase in poi.

Dalla scatola attrezzi prelevare il cacciavite per l'operazione successiva. Può darsi che il vano di carico non possa essere aperto fino a quando il veicolo non si trovi in officina. Quindi rimuovere ogni oggetto necessario dal vano di carico.

4. Chiudere il cofano del vano di carico.

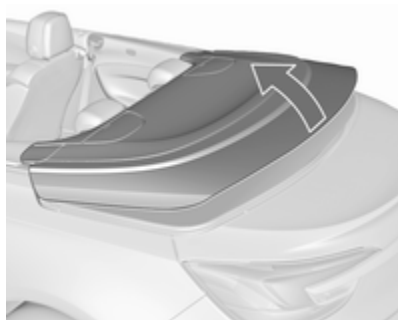

5. Sollevare lo sportello del tettuccio morbido simultaneamente da entrambi i lati fino ad una posizione sollevata all'incirca per metà.

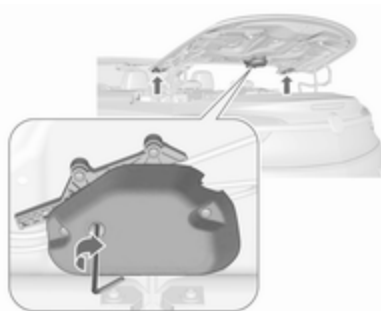

6. Inserire la chiave Allen da 4 mm nella posizione contrassegnata dell'unità di azionamento dell'aletta. Ruotare la chiave Allen in senso orario completamente fino all'arresto così che le alette lateralmente ruotino all'interno.
7. Aprire lo sportello del tettuccio morbido fino alla sua posizione finale.



8. Rimuovere le coperture in plastica su entrambi i lati spingendole e facendole scorrere all'indietro, come da illustrazione.



9. Nelle cerniere su ciascun lato ci sono dei segni visibili.

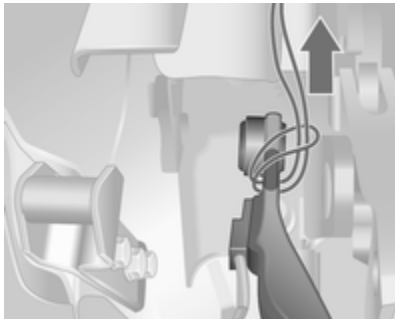

10. Tirare i lacci attaccati attorno alla posizione contrassegnata sulla cerniera di entrambi i lati e tirare le estremità del laccio attraverso l'anello, come illustrato in figura.

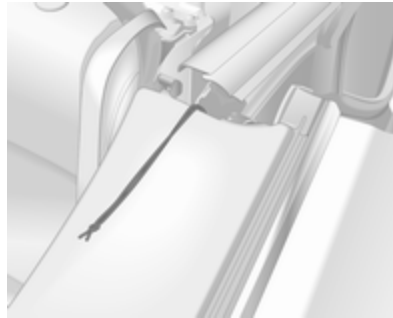

11. Depositare l'estremità dei lacci sulla parte anteriore.

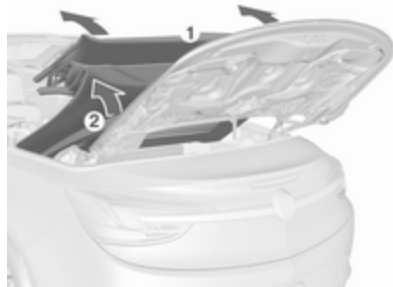

12. Estrarre il tettuccio morbido sollevando l'arco anteriore (1) e contemporaneamente l'arco di tensionamento (2) su entrambi i lati.

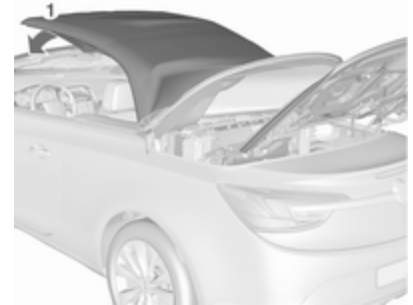

13. Spostare l'arco anteriore (1) sul telaio del parabrezza.
14. Rimuovere lo sportellino nella rifinitura del telaio del parabrezza usando un cacciavite inserito nella cavità dello sportello.

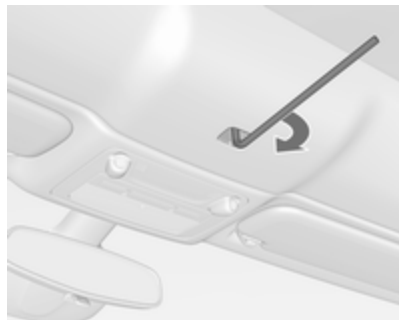

15. Inserire la chiave Allen da 6 mm nella chiusura e bloccare la chiusura ruotando la chiave Allen in senso orario fino alla sua posizione finale.

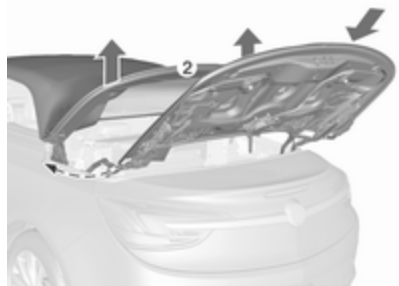

16. Sollevare l'arco di tensionamento (2) del tettuccio morbido su entrambi i lati. Sollevare lo sportello del tettuccio morbido spingendo lentamente all'incirca fino a mezza altezza e poi farlo scorrere in posizione di chiusura.
17. Abbassare l'arco di tensionamento (2) del tettuccio morbido.

Avviso

In questa posizione il veicolo può essere guidato fino ad un'officina per la revisione del tettuccio morbido. Il tettuccio morbido non è completamente impermeabilizzato e non è fissato sul retro.

Per fissare completamente il tettuccio morbido, procedere come segue.

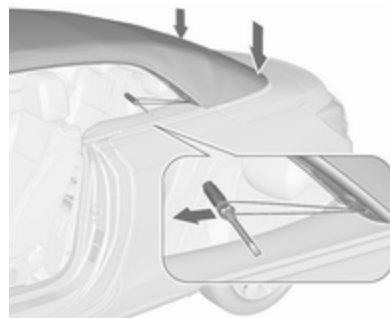

18. Spingere in basso con forza su ogni lato dell'arco di tensionamento. Contemporaneamente tirare il laccio con un cacciavite lentamente attraverso l'anello continuando verso la parte anteriore. Se possibile appoggiarsi al telaio della portiera con l'altra mano. Eseguire questa operazione su entrambi i lati per chiudere il tettuccio morbido sul retro.

Dopo l'ultima fase, il baule può essere di nuovo aperto. Far rimuovere i lacci dalla propria officina.

Il tettuccio morbido non può essere aperto con i lacci fissati.

Frangivento

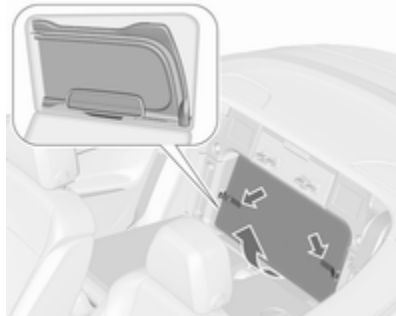

Vi sono due frangivento posizionati in un astuccio posto dietro gli schienali dei sedili posteriori. Piegare in basso gli schienali posteriori ⇨ 74, aprire le fascette Velcro ed estrarre l'astuccio dall'alloggiamento.

- Il frangivento piccolo può essere posizionato tra i poggiatesta posteriori.
- Il frangivento grande può essere posizionato dietro i sedili anteriori.

Non collocare oggetti sul frangivento.

Per montare i deflettori, si deve aprire il tettuccio morbido.

Montaggio del frangivento piccolo

- Piegare in basso lo schienale posteriore sinistro ⇨ 74.



- Rimuovere la copertura dalla guida tra i poggiatesta posteriori facendola scorrere lateralmente a sinistra del veicolo.

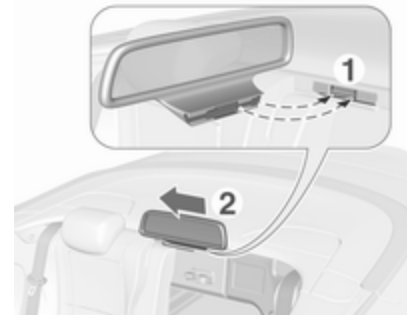

- Inserire l'adattatore del deflettore con la sporgenza nella cavità opposta della guida.
- Far scivolare il deflettore nella guida del lato destro del veicolo fino a quando si innesta.
- Sollevare lo schienale posteriore.

Rimuovere il deflettore in senso inverso.

Montaggio del frangivento grande

- Estrarre il deflettore dall'astuccio.

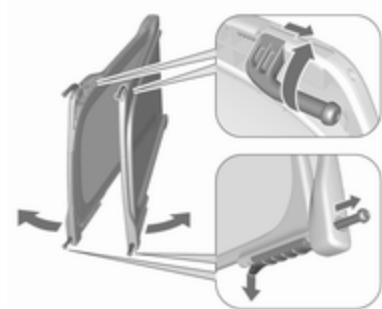

- Estrarre i quattro perni di bloccaggio del deflettore: quelli superiori fuoriescono con carica a molla ruotando i perni fuori dalle staffe su entrambi i lati, quelli inferiori fuoriescono sollevando i denti d'arresto sui cursori di entrambi i lati.
- Aprire il frangivento.

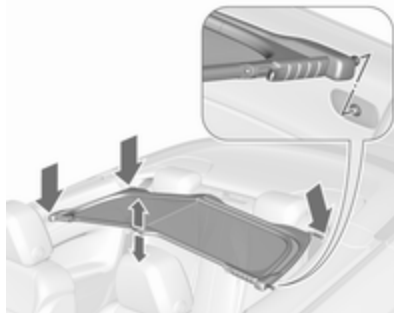

- Con le cerniere dietro i sedili anteriori inserire i perni di bloccaggio del lato destro nelle rispettive cavità della rifinitura lato destro accanto al sedile posteriore. Piegarlo un po' il deflettore nel centro e inserire i perni di bloccaggio del lato sinistro nelle cavità della rifinitura del lato sinistro. Accertarsi che tutti i perni siano inseriti correttamente. Spingere il deflettore nella parte centrale.

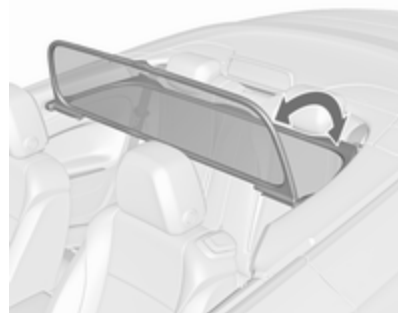

- Ripiegare verso l'alto la parte superiore in posizione verticale.

I sedili posteriori non possono essere occupati quando il frangivento grande è montato.

La parte verticale del deflettore può essere ripiegata verso il basso se non utilizzato.

Il frangivento può rimanere montato quando il tettuccio morbido è chiuso.

Per rimuovere ripiegare in basso la parte verticale del deflettore. Sollevare il deflettore di un po' nella parte centrale e rimuoverlo dalle cavità su entrambi i lati.

Per riporre il frangivento

Per riporre il deflettore, spostare all'interno i perni di bloccaggio posteriori spingendoli indietro e ruotando i perni nelle staffe. Spingere indietro i cursori dei perni di bloccaggio anteriori finché si innestano. Far oscillare il deflettore e riporlo nell'astuccio.

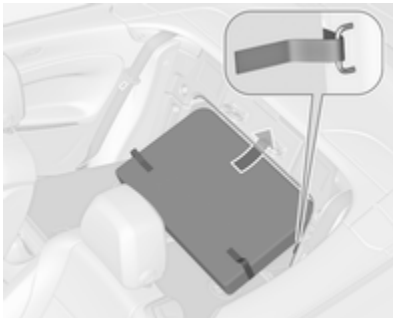

Ripiegare in basso gli schienali posteriori. Allineare la copertura rigida dell'astuccio al vano di carico. Posizionare l'astuccio con la parte bassa rivolta verso l'alto nella guida laterale all'interno della cavità del telaio superiore. Fissare l'astuccio con la fa-

scetta Velcro agli occhielli di ancoraggio su entrambi i lati. Sollevare gli schienali posteriori.

Sistema di protezione antiribaltamento

Il sistema di protezione antiribaltamento è costituito da un telaio del parabrezza rinforzato e da roll bar sotto le coperture poste dietro ai poggiatesta posteriori.

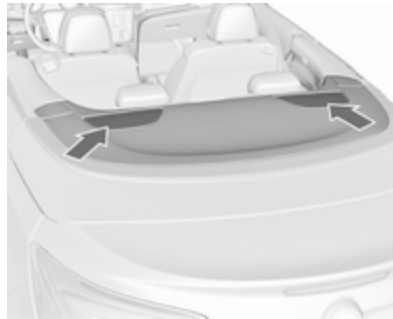

In caso di ribaltamento di un veicolo, collisione frontale o laterale, le roll bar si sollevano automaticamente in al-

cuni millisecondi. Si azionano contemporaneamente agli airbag frontali e laterali.

Avviso

Non posizionare oggetti sulle coperture delle roll bar dietro ai poggiatesta.

La spia dell'airbag  si accende se le roll bar sono entrate in funzione.

Il sistema si aziona sia con il tetto morbido aperto che chiuso.

Il tettuccio morbido non deve essere azionato se le roll bar sono entrate in funzione. Verrà emesso un segnale acustico continuo e nel Driver Information Centre verrà visualizzato un messaggio qualora l'interruttore venga azionato.

Sedili, sistemi di sicurezza

Poggiatesta	46
Poggiatesta attivi	48
Sedili anteriori	48
Posizione dei sedili	48
Regolazione manuale dei sedili	49
Ripiegamento del sedile	51
Regolazione dei sedili elettrici ...	53
Bracciolo	55
Riscaldamento	55
Ventilazione	55
Cinture di sicurezza	56
Cintura di sicurezza a tre punti di ancoraggio	58
Sistema airbag	59
Sistema airbag frontale	62
Sistema airbag laterale	63
Disattivazione degli airbag	64
Sistemi di sicurezza per bambini .	65
Posizioni di montaggio dei sistemi di sicurezza per bambini	67

Sistemi di sicurezza ISOFIX per bambini	70
Sistemi di sicurezza Top Tether per bambini	70

Poggiatesta

Posizione

⚠ Avvertenza

I poggiatesta devono essere sempre posizionati in maniera corretta.



Il bordo superiore del poggiatesta dovrebbe trovarsi all'altezza della parte superiore della testa. Se questo non è possibile, nel caso di persone molto

alte, regolare il poggiatesta alla posizione più alta e per persone di bassa statura utilizzare la posizione più bassa possibile.

Regolazione

Poggiatesta dei sedili anteriori



Regolazione altezza

Premere il pulsante di sblocco, regolare l'altezza, bloccare in posizione.

Regolazione orizzontale



Tirare lentamente il cuscino del poggiatesta in avanti. Si innesta in diverse posizioni.

Per riportarlo alla posizione più arretrata, portarlo tutto in avanti e rilasciarlo.

Poggiatesta dei sedili posteriori



Regolazione altezza

Tirare il poggiatesta verso l'alto fino al suo innesto. Per spostarlo in avanti, premere il fermo per sbloccare e spingere il poggiatesta verso il basso.

Smontaggio del poggiatesta posteriore

Per es. durante l'uso di un sistema di sicurezza per bambini ⇨ 65.

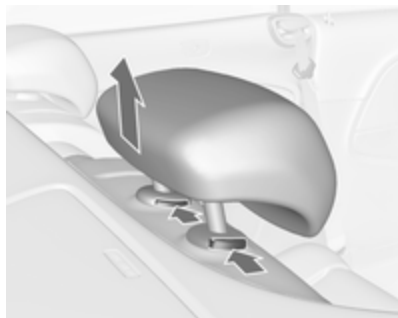

Premere entrambi i fermi e tirare il poggiatesta verso l'alto per rimuoverlo.

Posizionare il poggiatesta in un sacchetto a rete e fissare la parte inferiore del sacchetto con fascette Velcro al pianale del vano di carico. Nella vostra officina potete trovare un sacchetto a rete idoneo.

Poggiatesta attivi

In caso di tamponamento, la parte anteriore dei poggiatesta attivi si sposta leggermente in avanti. In questo modo la testa viene adeguatamente

supportata in caso di urto da dietro e diminuiscono le conseguenze del colpo di frusta.

Avviso

Gli accessori approvati possono essere attaccati solo se il sedile non è in uso.

Sedili anteriori

Posizione dei sedili

⚠Avvertenza

I sedili devono essere sempre regolati correttamente.

⚠Pericolo

Non sedersi a una distanza dal volante inferiore a 25 cm per consentire un eventuale funzionamento dell'airbag in condizioni di sicurezza.

⚠Avvertenza

Non effettuare mai la regolazione del sedile durante la guida, poiché potrebbe spostarsi in maniera incontrollata.

⚠Avvertenza

Mai riporre oggetti sotto i sedili.



- Sedersi aderendo il più possibile allo schienale. Regolare la distanza tra il sedile e i pedali in modo che le gambe rimangano leggermente piegate mentre si premono i pedali. Portare il sedile del passeggero anteriore nella posizione più arretrata possibile.
- Regolare l'altezza del sedile ad un livello sufficiente da avere una buona visuale su tutti i lati del veicolo e su tutti gli strumenti e display. Tra la testa e il telaio del tetto deve rimanere uno spazio libero pari almeno al palmo di una mano. Le gambe devono pog-

giare leggermente sul sedile senza esercitarvi eccessiva pressione.

- Sedersi aderendo il più possibile allo schienale. Regolare l'inclinazione dello schienale in modo da poter raggiungere facilmente il volante con le braccia leggermente piegate. Mantenere le spalle a contatto con lo schienale durante le manovre di sterzata. Non inclinare lo schienale eccessivamente all'indietro. Si consiglia un'inclinazione massima di circa 25°.
- Regolare il sedile e il volante in modo che il polso appoggi sulla sommità del volante, mentre il braccio sia completamente esteso e le spalle appoggiate allo schienale.
- Regolare il volante ⇨ 81.
- Regolare il poggiatesta ⇨ 46.

- Regolare il supporto imbottito in modo che rimanga uno spazio di circa due dita tra il bordo del sedile e l'incavo del ginocchio.
- Regolare il supporto lombare in modo che sostenga la forma naturale della colonna vertebrale.

Regolazione manuale dei sedili

Guidare esclusivamente con i sedili e gli schienali bloccati in posizione.

Regolazione longitudinale



Tirare la maniglia, spostare il sedile, rilasciare la maniglia. Tentare di muovere il sedile avanti e indietro per accertarsi che sia bloccato in posizione.

Inclinazione dello schienale



Ruotare la leva verso il retro, regolare l'inclinazione e rilasciare la leva. Far scattare in sede lo schienale.

Altezza del sedile

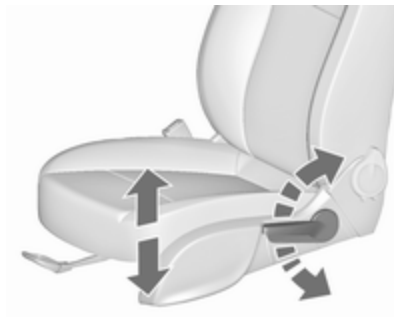

Azionamento della leva

- verso l'alto : sollevamento del sedile
- verso il basso : abbassamento del sedile

Inclinazione dei sedili

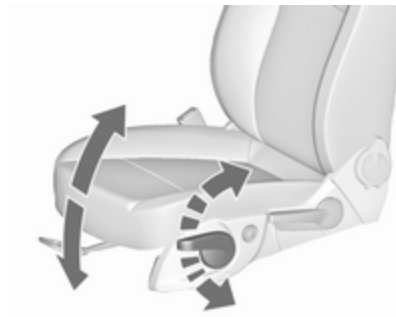

Azionamento della leva

- verso l'alto : sollevamento dell'estremità anteriore
- verso il basso : abbassamento dell'estremità anteriore

Supporto lombare



Regolare il supporto lombare mediante l'interruttore a 4 posizioni in base alle esigenze personali.

Sollevamento/abbassamento del supporto lombare: premere l'interruttore verso l'alto o verso il basso.

Aumento/riduzione del supporto lombare: premere l'interruttore in avanti o all'indietro.

Supporto imbottito regolabile

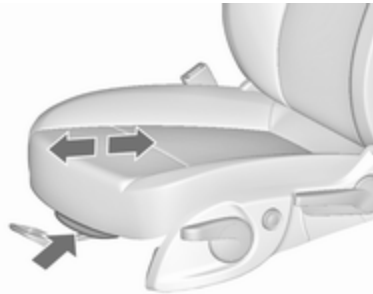

Tirare la leva e far scorrere il supporto imbottito nella posizione desiderata.

Ripiegamento del sedile

⚠ Avvertenza

I passeggeri sui sedili posteriori devono prestare attenzione a non venire agganciati dal meccanismo di regolazione quando il sedile si muove all'indietro nella sua posizione originaria.

Attenzione

Con il sedile alla sua altezza massima, abbassare i poggiatesta e sollevare le alette parasole prima di ribaltare lo schienale in avanti.

Ripiegamento del sedile sui sedili a comando manuale



Sollevare la leva di rilascio e piegare lo schienale in avanti, quindi far scorrere il sedile in avanti fino in battuta.

Per riportarlo in posizione iniziale, muovere il sedile indietro fino a battuta. Sollevare lo schienale in posizione verticale senza azionare alcuna leva. Assicurare che lo schienale si blocchi.

⚠ Avvertenza

Quando si ripiega in alto, assicurarsi che il sedile sia saldamente bloccato in posizione prima della guida. In assenza di tale precauzione si potrebbero verificare lesioni personali in caso d'incidente o di forte frenata.

Quando innestato completamente, il sedile si troverà di nuovo nella posizione originaria.

Non azionare la leva d'inclinazione dello schienale quando lo schienale è piegato in avanti.

Ripiegamento del sedile sui sedili elettrici



Sollevare la leva di sblocco e piegare lo schienale in avanti. Il sedile scorre automaticamente in avanti fino in battuta.

Per tornare, sollevare lo schienale in posizione verticale e inserire. Il sedile scorre automaticamente indietro fino alla posizione originale.

Se il poggiatesta dello schienale ripiegato è bloccato dal telaio del parabrezza superiore, far spostare leggermente il sedile indietro e in basso ⇨ 53, o posizionarlo nella posizione più bassa ⇨ 46.

Funzione di sicurezza

Se il sedile elettrico incontra una resistenza mentre scorre in avanti o indietro, viene immediatamente fermato e spostato nella direzione opposta.

Avviso

Non sedersi mentre il sedile è in movimento.

Scollegamento della regolazione elettrica

Se il sedile rimane in posizione avanzata con portiera aperta per più di 10 minuti, la regolazione elettrica si interrompe. In tal caso chiudere e aprire la portiera o accendere il quadro e azionare di nuovo la regolazione elettrica.

Sovraccarico

Se la funzione di ripiegamento risulta elettricamente sovraccaricata, l'alimentazione elettrica viene automaticamente disattivata per un breve periodo di tempo.

Regolazione dei sedili elettrici

⚠Avvertenza

Fare attenzione durante l'azionamento dei sedili elettrici. Sussiste il rischio di lesioni, soprattutto per i bambini. Alcuni oggetti potrebbero rimanere incastrati.

Tenere sotto controllo i sedili quando essi sono regolati. Informare i passeggeri a bordo di quello che si sta facendo.

Regolazione longitudinale



Spostare l'interruttore in avanti/all'indietro.

Altezza del sedile



Spostare l'interruttore verso l'alto/verso il basso.

Inclinazione dei sedili



Portare la parte anteriore dell'interruttore anteriore verso l'alto/verso il basso.

Inclinazione dello schienale



Girare l'interruttore in avanti/all'indietro.

Supporto lombare



Regolare il supporto lombare mediante l'interruttore a 4 posizioni in base alle esigenze personali.

Sollevamento/abbassamento del supporto lombare: premere l'interruttore verso l'alto o verso il basso.

Aumento/riduzione del supporto lombare: premere l'interruttore in avanti o all'indietro.

Avviso

Se l'impostazione del sedile ha un sovraccarico elettrico, l'alimentazione di corrente viene automaticamente interrotta per un breve periodo.

Supporto imbottito regolabile

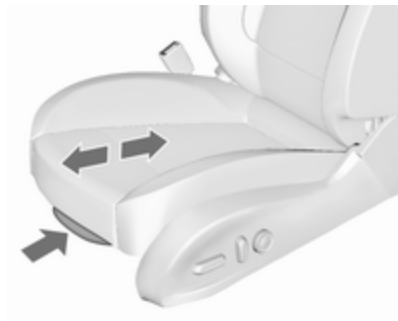

Tirare la leva e far scorrere il supporto imbottito nella posizione desiderata.

Bracciolo

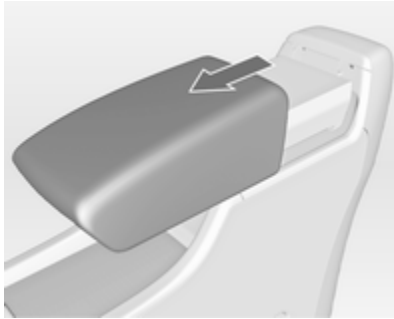

Il bracciolo può scivolare in avanti di 10 cm. Sotto il bracciolo è presente un vano portaoggetti.

Vano del bracciolo ⇨ 73.

Riscaldamento



Regolare il riscaldamento sul livello desiderato premendo  del relativo sedile una o più volte. I LED luminosi nel pulsante indicano l'impostazione.

Un uso prolungato del riscaldamento al livello massimo non è consigliabile in presenza di persone dalla pelle sensibile.

Il riscaldamento dei sedili funziona a motore acceso.

Il riscaldamento dei sedili funziona anche durante un Autostop.

Sistema Start-stop ⇨ 146.

Ventilazione



Regolare la ventilazione sul livello desiderato premendo  del relativo sedile una o più volte.

I LED luminosi nel pulsante indicano l'impostazione.

I sedili ventilati sono funzionanti con il quadro acceso.

La ventilazione dei sedili funziona anche durante un Autostop.

Sistema Start-stop ⇨ 146.

Cinture di sicurezza



Le cinture di sicurezza sono bloccate durante le accelerazioni e decelerazioni brusche del veicolo, per mantenere gli occupanti dell'auto in posizione corretta. In questo modo il rischio di lesioni si riduce notevolmente.

⚠ Avvertenza

Allacciare sempre le cinture di sicurezza prima di partire.

In caso di incidente, le persone che non indossano la cintura di sicurezza mettono in pericolo sia gli altri passeggeri che loro stesse.

Le cinture di sicurezza sono previste per essere usate soltanto da una persona alla volta. Sistema di sicurezza per bambini ⇨ 65.

Controllare periodicamente il corretto funzionamento di tutti i componenti del sistema delle cinture di sicurezza e verificare che non presentino danni e non siano inquinati.

Far sostituire gli eventuali componenti danneggiati. Dopo un incidente, rivolgersi a un'officina per la sostituzione delle cinture di sicurezza e dei relativi pretensionatori che si siano attivati durante la collisione.

Avviso

Accertare che le cinture di sicurezza non vengano danneggiate da scarpe od oggetti affilati e che non si inca-

strino da qualche parte. Evitare eccesso di sporco all'interno degli avvolgitori delle cinture.

Avanzatore della cintura di sicurezza

L'avanzatore della cintura di sicurezza è una funzione comoda che consente ai passeggeri anteriori di allacciare comodamente le cinture di sicurezza portandogliele davanti.



L'avanzatore fuoriesce quando:



- La rispettiva portiera è chiusa e viene acceso il quadro.
- Il quadro è acceso e la portiera è chiusa.

L'avanzatore si ritrae quando:

- La rispettiva portiera viene di nuovo aperta.
- La chiave viene rimossa dal bloccetto di accensione.
- La rispettiva piastra di chiusura viene inserita nel moschettone.
- È trascorsa una pausa di 45 secondi.
- Il veicolo viene guidato per più di 15 secondi con una velocità superiore a 6 km/h.

Se l'avanzatore della cintura di sicurezza non si ritrae automaticamente, spingerlo leggermente all'indietro.

Segnalazione di cintura di sicurezza non allacciata

I sedili anteriori sono dotati di una segnalazione di cintura di sicurezza non allacciata, indicata per il sedile del conducente come spia  nel contagiri  93 e per il sedile del passeggero nella console centrale  90.

Limitatori di tensione delle cinture di sicurezza

In tutti i sedili, la pressione esercitata sul corpo degli occupanti viene ridotta grazie al rilascio graduale delle cinture in seguito a un impatto.

Pretensionatori delle cinture di sicurezza

In caso d'impatto frontale o tamponamento di una certa entità, tutte le cinture di sicurezza anteriori vengono tese.

Avvertenza

Un uso scorretto dei dispositivi (ad esempio allacciatura o rimozione delle cinture di sicurezza) possono far scattare i pretensionatori.

L'attivazione dei pretensionatori delle cinture di sicurezza viene segnalata dall'accensione continua della spia  93.

Una volta attivati, i pretensionatori devono essere fatti sostituire da un'officina. I pretensionatori si possono attivare una sola volta.

Avviso

Non appendere o installare accessori o altri oggetti che possano interferire con il funzionamento dei pretensionatori delle cinture di sicurezza. Non apportare modifiche ai componenti del sistema dei pretensionatori, in quanto ciò invalida l'omologazione del veicolo.

Cintura di sicurezza a tre punti di ancoraggio

Allacciare



Estrarre la cintura dal riavvolgitore, farla passare sul corpo, accertando che non sia attorcigliata, e inserire la linguetta di chiusura nella fibbia bloccandola in posizione. A intervalli regolari durante la marcia, tendere la fascia addominale agendo sulla fascia toracica.



Indumenti larghi o voluminosi impediscono alla cintura di aderire correttamente al corpo. Non collocare oggetti quali borse o telefoni cellulari tra la cintura e il proprio corpo.

⚠ Avvertenza

La cintura non deve poggiare su oggetti duri o fragili contenuti nelle tasche degli indumenti.

Segnalazione cintura di sicurezza non allacciata  93.

Slacciare



Per sganciare la cintura, premere il pulsante rosso sulla fibbia della cintura.

Uso della cintura di sicurezza in gravidanza



⚠️ Avvertenza

La fascia addominale deve aderire al bacino nel punto più basso possibile, in modo da non esercitare pressione sull'addome.

Sistema airbag

Il sistema di airbag comprende vari sistemi individuali, a seconda della configurazione dell'equipaggiamento.

Attivandosi, gli airbag si gonfiano in pochi millesimi di secondo e si sgonfiano tanto rapidamente che spesso la loro presenza non viene neppure notata durante un incidente.

⚠️ Avvertenza

Operazioni non conformi possono provocare l'attivazione esplosiva degli airbag, con conseguente rischio di lesioni personali.

Avviso

I sistemi airbag e l'elettronica di comando del pretensionatore si trovano nella zona della consolle centrale. Non collocare oggetti magnetici in tale zona.

Non fissare oggetti sulle coperture dell'airbag né coprirle con altri materiali.

Gli airbag sono concepiti per entrare in funzione una sola volta. Per la sostituzione degli airbag che si sono attivati, rivolgersi ad un'officina. Inoltre, potrebbe essere necessario fare sostituire il volante, il cruscotto, parti della pannellatura, le guarnizioni delle portiere, le maniglie e i sedili.

Non apportare modifiche ai componenti del sistema airbag, in quanto ciò invalida l'omologazione del veicolo.

Durante il gonfiaggio degli airbag, i gas bollenti che fuoriescono possono causare ustioni.

Guasto

In caso di guasto del sistema airbag la spia  si accende e un messaggio o un codice viene visualizzato nel Driver Information Center. Il sistema non è funzionante.

Rivolgersi ad un'officina per eliminare la causa del guasto.

Spia  dei sistemi airbag ⇨ 93.

Sistemi di sicurezza per bambini sul sedile del passeggero anteriore con sistemi airbag

Segnalazione conforme alla normativa ECE R94.02:



EN: NEVER use a rearward-facing child restraint on a seat protected by an ACTIVE AIRBAG in front of it, DEATH or SERIOUS INJURY to the CHILD can occur.

DE: Nach hinten gerichtete Kindersitze NIEMALS auf einem Sitz verwenden, der durch einen davor befindlichen AKTIVEN AIRBAG geschützt

ist, da dies den TOD oder SCHWERE VERLETZUNGEN DES KINDES zur Folge haben kann.

FR: NE JAMAIS utiliser un siège d'enfant orienté vers l'arrière sur un siège protégé par un COUSSIN GONFLABLE ACTIF placé devant lui, sous peine d'infliger des BLESSURES GRAVES, voire MORTELLES à l'ENFANT.

ES: NUNCA utilice un sistema de retención infantil orientado hacia atrás en un asiento protegido por un AIRBAG FRONTAL ACTIVO. Peligro de MUERTE o LESIONES GRAVES para el NIÑO.

RU: ЗАПРЕЩАЕТСЯ устанавливать детское удерживающее устройство лицом назад на сиденье автомобиля, оборудованном фронтальной подушкой безопасности, если ПОДУШКА НЕ ОТКЛЮЧЕНА! Это может привести к СМЕРТИ или СЕРЬЕЗНЫМ ТРАВМАМ РЕБЕНКА.

NL: Gebruik NOOIT een achterwaarts gericht kinderzitje op een stoel met een ACTIEVE AIRBAG ervoor, om DODELIJK of ERNSTIG LETSEL van het KIND te voorkomen.

DA: Brug ALDRIG en bagudvendt autostol på et forsæde med AKTIV AIRBAG, BARNET kan komme i LIVSFARE eller komme ALVORLIGT TILSKADE.

SV: Använd ALDRIG en bakåtvänd barnstol på ett säte som skyddas med en framförvarande AKTIV AIRBAG. DÖDSFALL eller ALLVARLIGA SKADOR kan drabba BARNET.

FI: ÄLÄ KOSKAAN sijoita taaksepäin suunnattua lasten turvaistuinta istuimelle, jonka edessä on AKTIIVINEN TURVATYYNY, LAPSI VOI KUOLLA tai VAMMAUTUA VAKAVASTI.

NO: Bakovervendt barnesikringsutstyr må ALDRI brukes på et sete med AKTIV KOLLISJONSPUTE foran, da det kan føre til at BARNET utsettes for LIVSFARE og fare for ALVORLIGE SKADER.

PT: NUNCA use um sistema de retenção para crianças voltado para trás num banco protegido com um AIRBAG ACTIVO na frente do mesmo, poderá ocorrer a PERDA DE VIDA ou FERIMENTOS GRAVES na CRIANÇA.

IT: Non usare mai un sistema di sicurezza per bambini rivolto all'indietro su un sedile protetto da AIRBAG ATTIVO di fronte ad esso: pericolo di MORTE o LESIONI GRAVI per il BAMBINO!

EL: ΠΟΤΕ μη χρησιμοποιείτε παιδικό κάθισμα ασφαλείας με φορά προς τα πίσω σε κάθισμα που προστατεύεται από μετωπικό ΕΝΕΡΓΟ ΑΕΡΟΣΑΚΟ, διότι το παιδί μπορεί να υποστεί ΘΑΝΑΣΙΜΟ ή ΣΟΒΑΡΟ ΤΡΑΥΜΑΤΙΣΜΟ.

PL: NIE WOLNO montować fotelika dziecięcego zwróconego tyłem do kierunku jazdy na fotelu, przed którym znajduje się WŁĄCZONA PODUSZKA POWIETRZNA. Niezastosowanie się do tego zalecenia może być przyczyną ŚMIERCI lub POWAŻNYCH OBRAZEŃ u DZIECKA.

TR: Arkaya bakan bir çocuk emniyet sistemini KESİNLİKLE önünde bir AKTİF HAVA YASTIĞI ile korumakta olan bir koltukta kullanmayınız. ÇOCUK ÖLEBİLİR veya AĞIR ŞEKİLDE YARALANABİLİR.

UK: НИКОЛИ не використовуйте систему безпеки для дітей, що встановлюється обличчям назад, на сидінні з УВІМКНЕНОЮ ПОДУШКОЮ БЕЗПЕКИ, інакше це може призвести до СМЕРТІ чи СЕРЬОЗНОГО ТРАВМУВАННЯ ДИТИНИ.

HU: SOHA ne használjon hátrafelé néző biztonsági gyerekléssel előlről AKTÍV LÉGZSÁKKAL védett ülésen, mert a GYERMEK HALÁLÁT vagy KOMOLY SÉRÜLÉSÉT okozhatja.

HR: NIKADA nemojte koristiti sustav zadržavanja za djecu okrenut prema natrag na sjedalu s AKTIVNIM ZRAČNIM JASTUKOM ispred njega, to bi moglo dovesti do SMRTI ili OZBILJNIH OZLJEDA za DIJETE.

SL: NIKOLI ne nameščajte otroškega varnostnega sedeža, obrnjenega v nasprotni smeri vožnje, na sedež z AKTIVNO ČELNO ZRAČNO BLA-

ZINO, saj pri tem obstaja nevarnost RESNIH ali SMRTNIH POŠKODB za OTROKA.

SR: NIKADA ne koristiti bezbednosni sistem za decu u kome su deca okrenuta unazad na sedištu sa AKTIVNIM VAZDUŠNIM JASTUKOM ispred sedišta zato što DETE može da NASTRADA ili da se TEŠKO POVREDI.

MK: НИКОГАШ не користете детско седиште свртено наназад на седиште заштитено со АКТИВНО ВОЗДУШНО ПЕРНИЧЕ пред него, затоа што детето може ДА ЗАГИНЕ или да биде ТЕШКО ПОВРЕДЕНО.

BG: НИКОГА не използвайте детска седалка, гледаща назад, върху седалка, която е защитена чрез АКТИВНА ВЪЗДУШНА ВЪЗГЛАВНИЦА пред нея - може да се стигне до СМЪРТ или СЕРИОЗНО НАРАНЯВАНЕ на ДЕТЕТО.

RO: Nu utilizați NICIODATĂ un scaun pentru copil îndreptat spre partea din spate a mașinii pe un scaun protejat de un AIRBAG ACTIV în fața sa;

acest lucru poate duce la DECESUL sau VĂTĂMAREA GRAVĂ a COPILULUI.

CS: NIKDY nepoužívejte dětský zádržný systém instalovaný proti směru jízdy na sedadle, které je chráněno před sedadlem AKTIVNÍM AIRBAGEM. Mohlo by dojít k VÁŽNÉMU PORANĚNÍ nebo ÚMRTÍ DÍTĚTE.

SK: NIKDY nepoužívajte detskú sedačku otočenú vzad na sedadle chránenom AKTÍVNÝM AIRBAGOM, pretože môže dôjsť k SMRTI alebo VÁŽNYM ZRANENIAM DIEŤAŤA.

LT: JOKIU BŪDU nemontuokite atgal atgretžtos vaiko tvirtinimo sistemas sėdynėje, prieš kurią įrengta AKTYVI ORO PAGALVĖ, nes VAIKAS GALI ŽŪTI arba RIMTAI SUSIŽALOTI.

LV: NEKĀDĀ GADĪJUMĀ neizmantojiet uz aizmuguri vērstu bērnu sēdekli sēdvietā, kas tiek aizsargāta ar tās priekšā uzstādītu AKTĪVU DROŠĪBAS SPILVENU, jo pretējā gadījumā BĒRNS var gūt SMAGAS TRAUMAS vai IET BOJĀ.

ET: ÄRGE kasutage tahapoole suunatud lapseturvaistet istmel, mille ees on AKTIIVSE TURVAPADJAGA kait-

stud iste, sest see võib põhjustada LAPSE SURMA või TÕSISE VIGASTUSE.

MT: QATT tuża trażżin għat-tfal li jħares lejn in-naħa ta' wara fuq sit protett b' AIRBAG ATTIV quddiemu; dan jista' jikkawża I-MEWT jew GRIEHI SERJI lit-TFAL.

Oltre all'avvertimento richiesto dalla normativa ECE R94.02, per motivi di sicurezza non usare mai un sistema di sicurezza per bambini rivolto in avanti sul sedile del passeggero se l'airbag anteriore è abilitato.

⚠ Pericolo

Non utilizzare un sistema di sicurezza per bambini sul sedile del passeggero se l'airbag anteriore è abilitato.

L'etichetta dell'airbag si trova su entrambi i lati dell'aletta parasole lato passeggero anteriore.

Disattivazione dell'airbag ⇨ 64.

Sistema airbag frontale

Il sistema airbag anteriore è composto da un airbag nel volante e un airbag nel quadro strumenti sul lato passeggero. La loro presenza viene segnalata dalla scritta **AIRBAG**.



Inoltre, sul lato del quadro strumenti è presente un'etichetta di avvertenza, visibile quando la portiera del passeggero anteriore è aperta o sull'aletta parasole del passeggero anteriore.

Gli airbag frontali vengono attivati in caso di impatto frontale di una certa forza. L'accensione deve essere inserita.

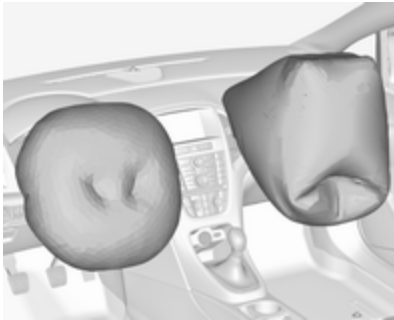

Gonfiandosi, gli airbag attutiscono l'impatto e quindi riducono notevolmente il rischio di lesioni alla parte superiore del corpo e alla testa, per gli occupanti dei sedili anteriori.

⚠ Avvertenza

Il sistema airbag anteriore fornisce una protezione ottimale solo se il sedile è in posizione corretta.

Posizione del sedile ⇨ 48.

Mantenere libera da qualsiasi ingombro la zona di gonfiaggio degli airbag.

Indossare e allacciare correttamente la cintura di sicurezza, in quanto solo così l'airbag è in grado di fornire un'adeguata protezione.

Sistema airbag laterale



Il sistema airbag laterale è formato da due airbag, uno su ciascun bracciolo del sedile anteriore. La loro presenza viene segnalata dalla scritta **AIRBAG**.

Gli airbag laterali vengono attivati in caso di impatto laterale di una certa forza. L'accensione deve essere inserita.



Gonfiandosi, gli airbag attutiscono l'impatto e quindi il rischio di lesioni alla testa e alla parte superiore del corpo, in caso di collisione laterale.

⚠ Avvertenza

Mantenere libera da qualsiasi ingombro la zona di gonfiaggio degli airbag.

Avviso

Utilizzare esclusivamente coprisedili omologati per il veicolo in questione. Prestare attenzione a non coprire gli airbag.

Disattivazione degli airbag

Prima di montare un sistema di sicurezza per bambini su questo sedile, disattivare il sistema airbag lato passeggero. Gli airbag laterali, i pretensionatori delle cinture di sicurezza e tutti i sistemi airbag lato guida rimarranno attivi.

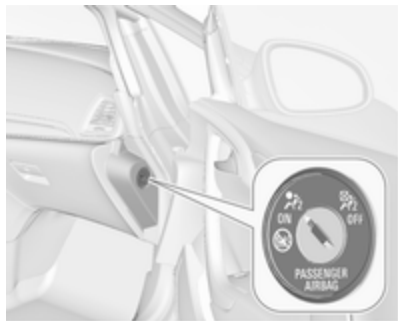

Gli airbag del passeggero anteriore possono essere disattivati tramite un interruttore a chiave nel lato destro del quadro strumenti.

Utilizzare la chiave di accensione per scegliere la posizione:

- OFF** : l'airbag del passeggero anteriore è disattivato e non si gonfierà in caso di impatto. La spia OFF rimane accesa di continuo nella consolle centrale. Montare il sistema di sicurezza per bambini in conformità alla tabella **Posizioni di montaggio dei sistemi di sicurezza per bambini** ⇨ 67. A nessun adulto è consentito occupare il sedile passeggero anteriore.
- ON** : l'airbag del passeggero anteriore è attivato. Non è consentito installare un sistema di protezione per bambini.

Pericolo

Rischio di lesioni mortali se un bambino usa un sistema di sicurezza sul sedile del passeggero anteriore con airbag attivato.

Rischio di lesioni mortali se un adulto siede sul sedile del passeggero anteriore con airbag disattivato.



Se la spia si accende, il sistema airbag del passeggero anteriore si gonfierà in caso di impatto.

Se entrambe le spie si accendono contemporaneamente, significa che c'è una disfunzione nel sistema. Lo stato del sistema non è determinabile, perciò non è consentito a nessuno di occupare il sedile passeggero anteriore. Rivolgersi immediatamente a un'officina.

Modificare lo stato solo dopo aver arrestato il veicolo e disinserito l'accensione.

Lo stato viene mantenuto fino alla successiva modifica.

Spia per la disattivazione degli airbag ⇨ 93.

Sistemi di sicurezza per bambini

Consigliamo i seguenti sistemi di sicurezza per bambini, concepiti appositamente per il veicolo.

- **Gruppo 0, Gruppo 0+**

Culla OPEL, con o senza base ISOFIX, per bambini fino a 13 kg

- **Gruppo I**

OPEL Duo, Britax Römer King, per bambini da 9 kg a 18 kg

- **Gruppo II, Gruppo III**

OPEL Kid, OPEL Kidfix, per bambini da 15 kg a 36 kg

Quando si impiega un sistema di sicurezza per bambini, osservare le seguenti istruzioni d'uso e di montaggio e quelle in dotazione del sistema di sicurezza stesso.

Rispettare sempre le normative locali e nazionali. In alcuni Paesi l'uso dei sistemi di sicurezza per bambini non è consentito su certi sedili.

⚠ Avvertenza

Se si usa un sistema di sicurezza per bambini sul sedile del passeggero anteriore, i sistemi airbag del sedile devono essere disattivati. In caso contrario, il bambino si troverebbe in serio pericolo, anche di vita, se gli airbag dovessero attivarsi.

Questo vale soprattutto per sistemi di sicurezza per bambini montati sul sedile del passeggero anteriore in senso inverso a quello di marcia.

Disattivazione dell'airbag ⇨ 64.

Etichetta airbag ⇨ 59.

⚠ Avvertenza

Se si utilizzano sistemi di sicurezza per bambini sui sedili posteriori, assicurarsi che gli schienali siano innestati saldamente in posizione verticale.

Scelta del sistema più idoneo

I sedili posteriori sono il luogo più comodo per fissare un sistema di sicurezza per bambini.

I bambini devono essere trasportati in auto il più a lungo possibile posizionati in senso inverso a quello di marcia. In tal modo la spina dorsale del bambino, che è ancora molto debole, viene sottoposta a una sollecitazione minore in caso di urto.

Sono idonei i sistemi di sicurezza conformi alle normative UN ECE in vigore. Verificare se nell'ambito delle leggi e disposizioni locali sia previsto l'uso obbligatorio di sistemi di sicurezza per bambini.

Assicurarsi che il sistema di sicurezza per bambini da montare sia compatibile con il tipo di veicolo.

Assicurarsi che la posizione di montaggio del sistema di sicurezza per bambini all'interno del veicolo sia corretta, vedi tabelle seguenti.

Consentire ai bambini di salire e scendere dal veicolo solo dal lato opposto a quello di scorrimento del traffico.

Se il sistema di sicurezza per bambini non viene utilizzato, assicurare il seggiolino con una cintura di sicurezza oppure rimuoverlo dal veicolo.

Avviso

Non applicare adesivi sui sistemi di sicurezza per bambini e non coprirli con altri materiali.

I sistemi di sicurezza per bambini che abbiano subito sollecitazioni, in caso di incidente devono essere sostituiti.

Posizioni di montaggio dei sistemi di sicurezza per bambini

Opzioni consentite per il montaggio di un sistema di sicurezza per bambini

Fascia di peso e di età	Sedile passeggero anteriore		Sui sedili posteriori
	Airbag attivato	Airbag disattivato	
Gruppo 0: fino a 10 kg o circa 10 mesi	X	U ¹	U
Gruppo 0+: fino a 13 kg o circa 2 anni	X	U ¹	U
Gruppo I: da 9 a 18 kg o circa da 8 mesi a 4 anni	X	U ¹	U ²
Gruppo II: da 15 a 25 kg o circa da 3 a 7 anni	X	X	U
Gruppo III: da 22 a 36 kg o circa da 6 a 12 anni	X	X	U

- ¹ : Se il sistema di sicurezza per bambini viene fissato utilizzando una cintura di sicurezza a tre punti di ancoraggio, spostare il sedile nell'area di regolazione posteriore e regolare l'altezza del sedile al massimo. Regolare l'inclinazione dello schienale secondo necessità in modo che la cintura sia aderente sul lato della fibbia.
- ² : Rimuovere il poggiatesta posteriore durante l'uso dei sistemi di sicurezza per bambini di questa fascia di peso ⇨ 46.
- U : Idoneità universale in combinazione con una cintura di sicurezza a tre punti di ancoraggio.
- X : Nessun sistema di sicurezza per bambini consentito per questa fascia di peso.

Opzioni consentite per il montaggio di un sistema di sicurezza per bambini ISOFIX

Fascia di peso	Fascia di statura	Fissaggio	Sedile passeggero anteriore	Sui sedili posteriori
Gruppo 0: fino a 10 kg o circa 10 mesi	E	ISO/R1	X	IL*
Gruppo 0+: fino a 13 kg o circa 2 anni	E	ISO/R1	X	IL*
	D	ISO/R2	X	IL*
	C	ISO/R3	X	IL*
Gruppo I: da 9 a 18 kg o circa da 8 mesi a 4 anni	D	ISO/R2	X	IL*
	C	ISO/R3	X	IL*
	B	ISO/F2	X	IL, IUF**
	B1	ISO/F2X	X	IL, IUF**
	A	ISO/F3	X	IL, IUF**
Gruppo II: da 15 a 25 kg o circa da 3 a 7 anni			X	IL
Gruppo III: da 22 a 36 kg o circa da 6 a 12 anni			X	IL

- IL : Adatto per sistemi di sicurezza speciali ISOFIX delle categorie "Specifica del veicolo", "Limitata" o "Semi-universale". Il sistema di sicurezza ISOFIX deve essere omologato per il tipo specifico di veicolo.
- IUF : Adatto per sistemi di sicurezza per bambini ISOFIX montati nel senso di marcia, della categoria Universale, approvati per l'uso in questa fascia di peso.
- X : Nessun sistema di sicurezza ISOFIX per bambini approvato per questa fascia di peso.
- * : Portare il relativo sedile anteriore davanti al sistema di sicurezza per bambini in una delle principali posizioni di regolazione.
- ** : Rimuovere il poggiatesta posteriore rispettivo durante l'uso dei sistemi di sicurezza per bambini di questa fascia di statura ⇨ 46.

Fascia di statura e seggiolino ISOFIX

- A - ISO/F3 : Sistema di sicurezza rivolto nel senso di marcia per bambini di statura massima nella fascia di peso da 9 a 18 kg.
- B - ISO/F2 : Sistema di sicurezza rivolto nel senso di marcia per bambini più piccoli nella fascia di peso da 9 a 18 kg.
- B1 - ISO/F2X : Sistema di sicurezza rivolto nel senso di marcia per bambini più piccoli nella fascia di peso da 9 a 18 kg.
- C - ISO/R3 : Sistema di sicurezza rivolto nel senso opposto a quello di marcia per bambini di statura massima nella fascia di peso fino a 18 kg.
- D - ISO/R2 : Sistema di sicurezza rivolto nel senso opposto a quello di marcia per bambini più piccoli nella fascia di peso fino a 18 kg.
- E - ISO/R1 : Sistema di sicurezza rivolto nel senso opposto a quello di marcia per bambini piccoli nella fascia di peso fino a 13 kg.

Sistemi di sicurezza ISOFIX per bambini

Fissare i sistemi di sicurezza per bambini ISOFIX omologati per il veicolo in questione ISOFIX alle staffe di montaggio. Le posizioni specifiche del sistema di sicurezza per bambini ISOFIX per la vettura in questione sono contrassegnate nella tabella dalla sigla IL ⇨ 67.



Rimuovere il frangivento ⇨ 43 prima di montare un sistema di sicurezza per bambini e rimuovere il poggiatesta posteriore se necessario ⇨ 67.

Le staffe di montaggio ISOFIX sono contrassegnate mediante il logo ISOFIX sullo schienale.

Sistemi di sicurezza Top Tether per bambini

Il veicolo dispone di due occhielli di fissaggio sul retro degli schienali posteriori.

Gli occhielli di ancoraggio Top Tether sono marcati con il simbolo  per un seggiolino per bambini.

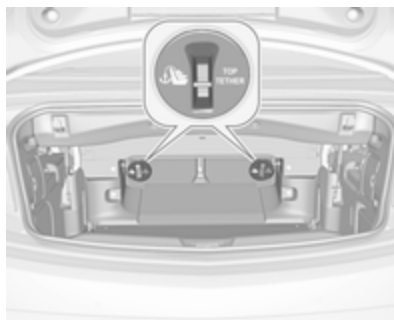

Oltre al supporto ISOFIX, fissare la fascia Top-Tether agli occhielli di fissaggio Top-Tether sul retro dei sedili posteriori. Ripiegamento degli schienali posteriori ⇨ 74.

Rimuovere il frangivento ⇨ 43 prima di montare un sistema di sicurezza per bambini e rimuovere il poggiatesta posteriore se necessario ⇨ 67.

Le posizioni universali del sistema di sicurezza per bambini ISOFIX sono contrassegnate nella tabella dalla sigla IUF ⇨ 67.

Oggetti e bagagli

Vani portaoggetti	71
Cassetto portaoggetti	71
Portabibite	72
Cassetto anteriore	72
Vano portaoggetti nel bracciolo	73
Portaoggetti della consolle centrale	73
Vano di carico	74
Portaoggetti posteriore	76
Copertura portaoggetti del pianale posteriore	77
Occhielli di ancoraggio	77
Triangolo d'emergenza	77
Kit di pronto soccorso	78
Informazioni sul carico	78

Vani portaoggetti

⚠Avvertenza

Non riporre oggetti pesanti o appuntiti nei vani portaoggetti. In caso di frenate brusche, cambi improvvisi di direzione o incidente, il coperchio dei vani portaoggetti potrebbe aprirsi e gli oggetti, scagliati nell'abitacolo, potrebbero ferire gli occupanti del veicolo.

Cassetto portaoggetti



Nel cassetto portaoggetti si trovano un portapenne, un porta-carte di credito, un portamonete e un adattatore per i dadi di bloccaggio ruota.



Chiudere il cassetto portaoggetti durante la guida. Può essere chiuso a chiave con la chiave del veicolo.

Portabibite

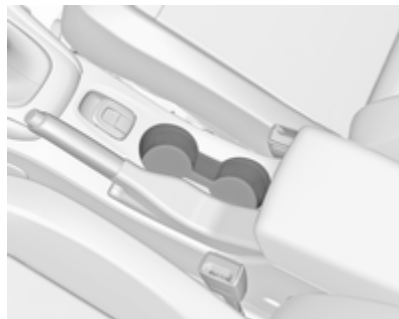

I portabibite si trovano nella consolle centrale.



A seconda della versione, i portabibite si trovano sulla consolle centrale sotto un coperchio.

Tirare il coperchio all'indietro. È possibile sistemare le bottiglie dopo aver alzato il ripiano intermedio ⇨ 73.



Altri portabibite si trovano tra i sedili posteriori.

Cassetto anteriore

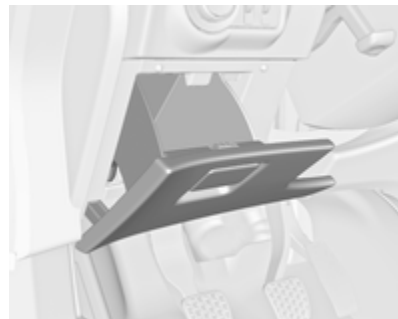

Un vano portaoggetti è posizionato vicino al volante.

Vano portaoggetti nel bracciolo

Vano portaoggetti sotto al bracciolo anteriore

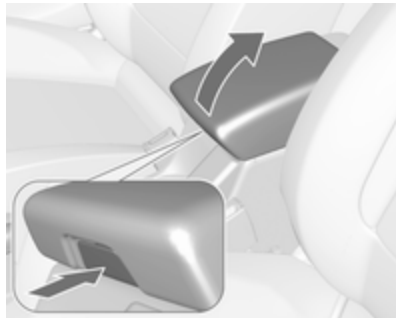

Premere il pulsante per sollevare il bracciolo. Il bracciolo deve essere nella posizione più arretrata.

Portaoggetti della consolle centrale

Consolle anteriore

A seconda della versione, è presente un vano portaoggetti sotto la copertura.

Tirare il coperchio all'indietro.

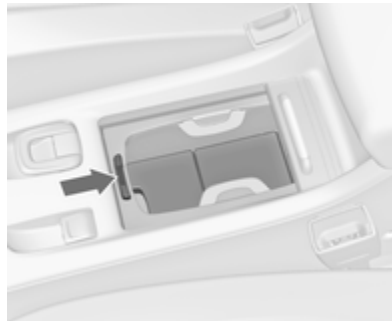

Premere il pulsante per rimuovere il supporto del portalattine. Il supporto può essere riposto nel vano portaoggetti.

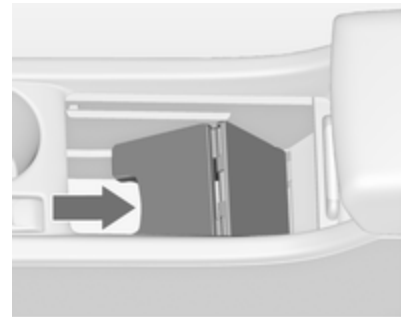

Un ulteriore vano portaoggetti si trova sotto il ripiano intermedio. Ripiegare il ripiano intermedio e fissarlo in posizione verticale. È possibile rimontare il supporto del portalattine per alloggiare le bottiglie.

Consolle posteriore



Estrarre il cassetto.

Attenzione

Non utilizzare per cenere o altri articoli incandescenti.

Vano di carico

Ampliamento del vano bagagli

Piegare la divisoria del vano di carico

Per ingrandire il vano di carico quando il tettuccio morbido è chiuso, si può piegare all'interno la divisoria del vano di carico.

- Chiudere il tettuccio morbido ⇨ 35.
- Aprire il baule ⇨ 25.

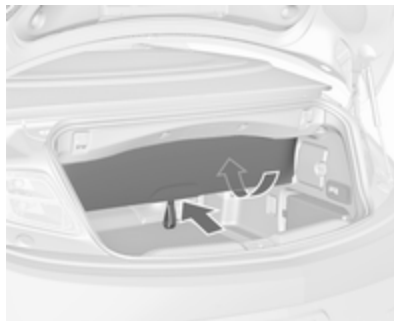

- Per piegare, spingere il divisorio del vano di carico nella zona ad anello in alto verso l'interno.



- Per distendere la divisoria del vano di carico, tirare la fascia in basso verso il retro. L'aletta passante deve essere chiusa in posizione verticale con dispositivi di fissaggio in Velcro.

Durante l'azionamento del tettuccio morbido o quando è aperto, la divisoria del vano di carico deve essere distesa.



Viene emesso un segnale acustico e nel Driver Information Centre appare un messaggio se il divisorio del vano di carico non è disteso completamente, inclusa l'aletta passante dietro i sedili posteriori, quando si aziona l'interruttore per aprire il tettuccio morbido.

Ripiegamento degli schienali posteriori

Per ingrandire ulteriormente il vano di carico o per avere accesso all'astuccio del frangivento, entrambi gli schienali posteriori possono essere ripiegati in basso.

⚠ Avvertenza

Prestare attenzione in sede di azionamento dei sedili posteriori reclinabili elettricamente. Lo schienale viene reclinato con considerevole forza, comporta infatti il rischio di lesioni, soprattutto per i bambini.

Accertarsi che non siano presenti eventuali oggetti sui sedili posteriori o sui cuscini.

- Rimuovere il frangivento se montato ⇨ 43.
- Premere i fermi e spingere i poggiatesta verso il basso ⇨ 46.

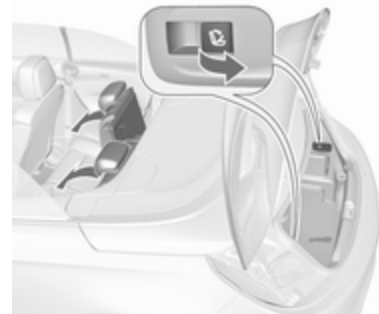

- Tirare l'interruttore di sblocco  su uno o entrambi i lati del vano di carico e ripiegare gli schienali sul cuscino del sedile.
- Per alzarli, sollevare lo schienale e portarlo in posizione verticale fino ad udire il rumore dello scatto in sede.

Attenzione

Quando si carica il veicolo dall'abitacolo, ripiegare la parete divisoria del vano di carico. Altrimenti potrebbe danneggiarsi il divisorio del vano di carico.

⚠ Avvertenza

Quando si ripiega in alto, assicurarsi che gli schienali siano saldamente bloccati in posizione prima della guida. In caso contrario si potrebbero verificare lesioni alla persona o danni al carico o al veicolo in caso di forti frenate o collisioni.

Aletta passante dietro i sedili posteriori

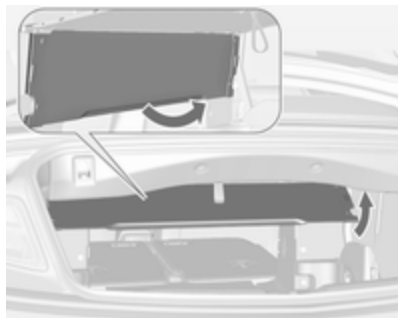

Per trasportare oggetti lunghi nel vano di carico si può aprire un'aletta passante tra il vano di carico e l'interno del veicolo:

- Rimuovere il frangivento grande montato o l'astuccio contenente i frangivento dietro i sedili posteriori ⇨ 43.
- Chiudere il tettuccio morbido ⇨ 35.
- Spingere la divisoria del vano di carico nella zona ad anello in alto verso l'interno ⇨ 74.

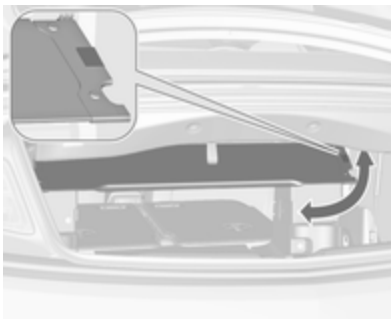

- Aprire il passaggio facendo oscillare l'aletta verso l'alto in posizione orizzontale. L'aletta è fissata in posizione aperta o chiusa con una fascetta Velcro.

- Piegare in basso gli schienali posteriori tirando gli interruttori di sblocco  nel vano di carico.
- Per chiudere il passaggio, far oscillare l'aletta verso il basso e fissarla in posizione verticale con la fascetta Velcro.

Distendere il divisorio del vano di carico tirando l'anello in basso verso il retro, per aprire il tettuccio morbido. L'aletta passante deve essere chiusa in posizione verticale.

Portaoggetti posteriore

Ganci per borse

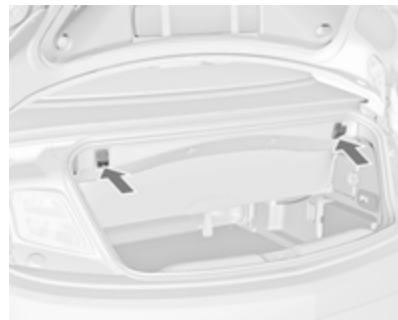

Utilizzare i ganci sul bordo superiore del vano di carico per appendere le borse. Carico massimo: 5 kg.

Copertura portaoggetti del pianale posteriore

Copertura del pianale posteriore

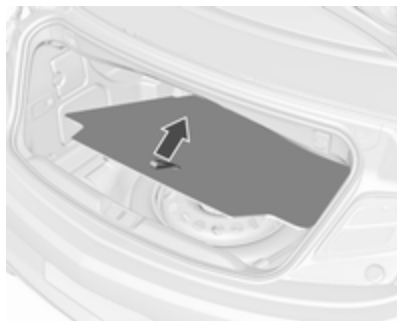

È possibile sollevare e rimuovere la copertura del pavimento posteriore. Sotto la copertura c'è la ruota di scorta, gli attrezzi per il veicolo o il kit di riparazione dei pneumatici.

Occhielli di ancoraggio

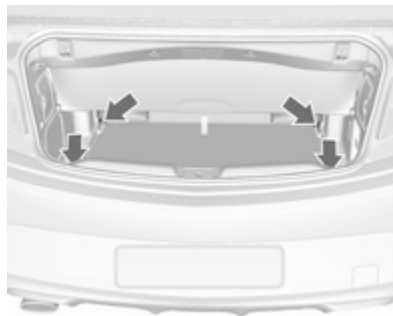

Gli occhielli di ancoraggio servono per fissare gli oggetti ed evitare che scivolino, utilizzando ad esempio delle cinghie di ancoraggio o una rete fermabagagli.

Triangolo d'emergenza

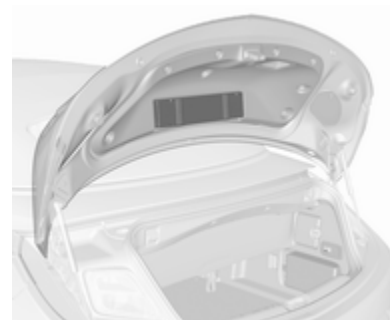

Il triangolo di emergenza viene conservato nello spazio interno del cofano del baule dietro alle fasce.

Kit di pronto soccorso



Il kit di pronto soccorso viene conservato sul lato destro nel vano di carico, dietro a fascia.

Informazioni sul carico

- Gli oggetti pesanti nel vano di carico devono essere posizionati il più avanti possibile. Accertarsi che gli schienali siano saldamente bloccati in posizione. In caso di oggetti che possono essere impilati, collocare sotto quelli più pesanti.
- Bloccare gli oggetti agganciando le cinghie di ancoraggio agli occhielli di ancoraggio ↻ 77.
- Usare i ganci presenti nel vano di carico per appendere eventuali borse ↻ 76. Carico massimo: 5 kg per gancio.
- Assicurare gli oggetti liberi nel vano di carico impedendo che scivolino.
- Per trasportare oggetti nel vano di carico, non è necessario inclinare in avanti gli schienali dei sedili posteriori.
- Non posizionare oggetti sul quadro strumenti e non coprire il sensore nella parte superiore del quadro strumenti.

- Il carico non deve ostacolare il movimento dei pedali, del freno di stazionamento e della leva selettoria, e neppure la libertà di movimento del conducente. Non collocare oggetti nell'abitacolo senza assicurarli.
- Non posizionare oggetti sulle coperture delle roll bar dietro ai poggiatesta.
- Non viaggiare con il vano di carico aperto.

⚠ Avvertenza

Assicurarsi sempre che il carico sia fissato saldamente sul veicolo. In caso contrario, gli oggetti potrebbero essere proiettati all'interno del veicolo causando lesioni alle persone o danni al carico o al veicolo.

- Il carico utile è la differenza tra la massa complessiva ammessa a pieno carico (vedere la targhetta del veicolo ↻ 248) e la massa a vuoto secondo la normativa CE.

Per calcolare il carico utile, inserire i dati per il proprio veicolo nella Tabella dei pesi all'inizio del presente manuale.

La massa a vuoto CE include il peso del conducente (68 kg), del bagaglio (7 kg) e dei fluidi (con serbatoio carburante pieno al 90 %).

Accessori e attrezzature opzionali aumentano la massa a vuoto.

Strumenti e comandi

Comandi	81
Regolazione del volante	81
Comandi al volante	81
Volante riscaldato	81
Avvisatore acustico	82
Tergilavacrystalli	82
Temperatura esterna	84
Orologio	84
Prese di corrente	86
Accendisigari	87
Posacenari	87
Spie, strumenti e indicatori	87
Quadro strumenti	87
Tachimetro	87
Contachilometri	88
Contachilometri parziale	88
Contagiri	88
Indicatore del livello carburante	89
Indicatore della temperatura del liquido di raffreddamento del motore	89
Display di manutenzione	89
Spie	90

Indicatore di direzione	93
Segnalazione di cintura di sicurezza non allacciata	93
Airbag, pretensionatori delle cinture di sicurezza e roll-bar ...	93
Disattivazione degli airbag	93
Sistema di ricarica	94
Spia MIL	94
Impianto freni e frizione	94
Azionare il pedale	94
Freno di stazionamento elettrico	95
Guasto al freno di stazionamento elettrico	95
Sistema di antibloccaggio (ABS)	95
Passaggio alla marcia superiore	96
Servosterzo	96
Avvisatore di cambio accidentale della corsia di marcia	96
Controllo elettronico della stabilità disinserito	96
Controllo elettronico della stabilità e Sistema di controllo della trazione	96
Sistema di controllo della trazione disinserito	96
Preriscaldamento	97

Filtro antiparticolato	97
AdBlue	97
Sistema di monitoraggio pressione pneumatici	97
Pressione dell'olio motore	97
Livello carburante minimo	98
Dispositivo elettronico di bloccaggio motore	98
Luci esterne	98
Abbaglianti	98
Assistenza all'uso degli abbaglianti	98
Fari autoadattativi	98
Fendinebbia	99
Retronebbia	99
Controllo automatico della velocità di crociera	99
Rilevato veicolo davanti	99
Portiera aperta	99
Visualizzatori informativi	99
Driver Information Center	99
Visualizzatore Grafico Info, Visualizzatore a colori Info	104
Messaggi del veicolo	106
Segnali acustici	107
Tensione della batteria	108
Personalizzazione del veicolo ...	108
OnStar	113

Comandi

Regolazione del volante



Sbloccare la leva, regolare la posizione del volante, quindi riportare la leva in posizione iniziale e accertarsi che sia completamente bloccata.

Effettuare la regolazione del volante solo a veicolo fermo e bloccasterzo disinserito.

Comandi al volante



È possibile controllare il sistema Infotainment, alcuni sistemi di assistenza al conducente e il telefono cellulare collegato tramite i comandi al volante.

Per maggiori informazioni consultare il manuale del sistema Infotainment.

Sistemi di assistenza al conducente
⇨ 166.

Volante riscaldato



Premere ☀ per inserire il riscaldamento del volante. L'attivazione è indicata dal LED sul pulsante.



Le zone evidenziate di presa del volante vengono riscaldate più velocemente e a una temperatura maggiore rispetto alle altre zone del volante.

Il riscaldamento funziona a motore avviato e durante un Autostop.

Sistema Start-stop ⇨ 146.

Avvisatore acustico



Premere .

Tergilavacristalli

Tergicristalli

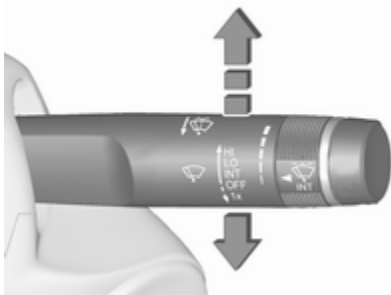

- HI** : veloce
LO : lento
INT : funzionamento a intermittenza
 oppure
 funzionamento automatico con sensore pioggia
OFF : spento

Per un singolo passaggio, quando i tergilavacristalli non sono azionati, premere la leva verso in basso in posizione **1x**.

Non utilizzare se il parabrezza è ghiacciato.

Spegnere negli autolavaggi.

Intermittenza regolabile dei tergilavacristalli

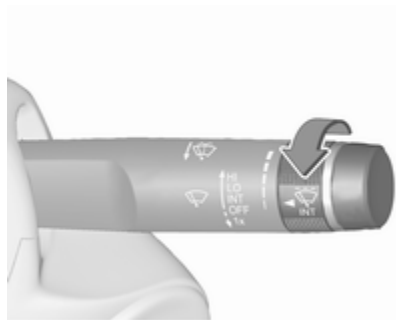

Leva tergilavacristalli in posizione **INT**.

Ruotare la manopola di regolazione per regolare l'intervallo:

- intervallo breve : manopola di regolazione verso l'alto
 intervallo lungo : manopola di regolazione verso il basso

Funzionamento automatico con sensore pioggia



INT : funzionamento automatico con sensore pioggia

Il sensore pioggia rileva la quantità d'acqua sul parabrezza e regola automaticamente la frequenza di funzionamento del tergicristalli.

Se l'intervallo di passata del tergicristallo è superiore a 20 secondi, il braccio del tergicristallo si muove leggermente verso il basso, nella posizione di riposo.

Regolazione della sensibilità del sensore pioggia



Ruotare la manopola di regolazione per regolare la sensibilità del tergicristalli:

- sensibilità bassa : manopola di regolazione verso il basso
- sensibilità alta : manopola di regolazione verso l'alto



Mantenere il sensore libero da polvere, sporco e ghiaccio.

Sistemi lavacrystalli e lavafari



Tirare la leva. Il liquido di lavaggio viene spruzzato sul parabrezza e il tergicristalli effettua alcuni passaggi.

Se i fari sono accesi, il liquido di lavaggio viene spruzzato anche sui fari, a condizione che la leva venga azionata per un tempo sufficientemente lungo. In seguito, il sistema di lavaggio dei fari non è operativo per 5 cicli di lavaggio o fino a quando il motore o i fari sono stati spenti e riaccesi.

Temperatura esterna

Le diminuzioni di temperatura vengono indicate immediatamente, mentre gli aumenti di temperatura con un certo ritardo.

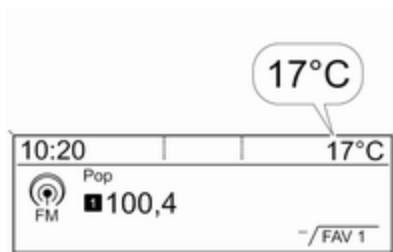

L'illustrazione mostra il Visualizzatore grafico Info



L'illustrazione mostra il Visualizzatore a colori Info

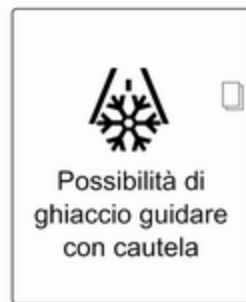

Se la temperatura esterna scende fino a 3 °C, il Driver Information Centre visualizza un messaggio di avvertimento.

⚠ Avvertenza

Il manto stradale potrebbe essere già ghiacciato, anche se il display indica che la temperatura è di alcuni gradi superiore a 0 °C.

Orologio

Il Visualizzatore Info visualizza la data e l'ora.

Impostazioni di data e ora

CD 400plus/CD 400/CD 300

Premere **CONFIG**. Viene visualizzato il menu **Impostazioni**.

Selezionare **Data e ora**.

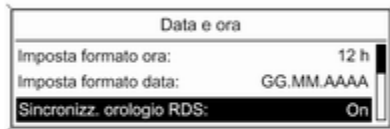

20136

Impostazioni selezionabili:

- **Imposta ora:** Modifica l'orario visualizzato nel display.
- **Imposta data:** Modifica la data visualizzata nel display.
- **Imposta formato ora:** Modifica la visualizzazione dell'orario fra le modalità **12 h** e **24 h**.

- **Imposta formato data:** Modifica la visualizzazione della data fra le modalità **MM/GG/AAAA** e **GG.MM.AAAA**.
- **Visualizza orologio:** Attiva/disattiva la visualizzazione dell'orario nel display.
- **Sincronizz. orologio RDS:** Il segnale RDS della maggior parte dei trasmettitori VHF imposta automaticamente l'orario. La sincronizzazione con il tempo RDS può richiedere alcuni minuti. Alcuni trasmettitori potrebbero inviare un segnale orario errato. In tal caso si consiglia di disattivare la sincronizzazione automatica dell'ora.

Personalizzazione del veicolo ⇨ 108.

Impostazioni di data e ora

Navi 950/Navi 650/CD 600

Premere **Config**, quindi selezionare la voce del menu **Data e ora** per visualizzare il sottomenu rispettivo.

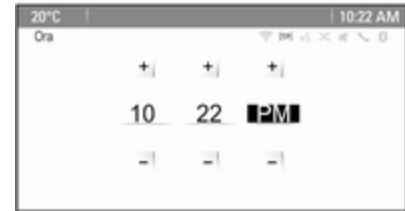

Avviso

Se **Sincronizz. orologio RDS** è attivato, la data e l'ora sono automaticamente impostate dal sistema.

Vedere il manuale Infotainment per ulteriori informazioni.

Impostazione dell'ora

Per regolare le impostazioni dell'ora, selezionare la voce del menu **Imposta ora**. Ruotare la manopola multifunzione per regolare la prima impostazione.

Premere la manopola multifunzione per confermare l'immissione. Lo sfondo colorato passa alla successiva impostazione.

Regolare tutte le impostazioni.

Impostare la data

Per regolare le impostazioni dell'ora, selezionare la voce del menu **Imposta data**. Ruotare la manopola multifunzione per regolare la prima impostazione.

Premere la manopola multifunzione per confermare l'immissione. Lo sfondo colorato passa alla successiva impostazione.

Regolare tutte le impostazioni.

Formato dell'ora

Per selezionare il formato dell'ora desiderato, selezionare **Imposta formato ora**. Attivare **12 ore** o **24 ore**.

Personalizzazione del veicolo ⇨ 108.

Prese di corrente



Una presa di corrente da 12 V è posizionata nella consolle anteriore.



Un'altra presa di corrente da 12 V è posizionata nella consolle posteriore. Tirare il coperchio verso il basso.

Non superare il consumo massimo di 120 Watt.

Se l'accensione è disinserita, anche le prese di corrente sono disattivate. Le prese di corrente si disattivano anche in caso di bassa tensione della batteria del veicolo.

Collegare solo accessori elettrici conformi ai requisiti di compatibilità elettromagnetica specificati nella norma DIN VDE 40 839.

Non collegare accessori che generano corrente, come caricabatterie o batterie.

Evitare l'uso di spine non idonee per non danneggiare la presa.

Sistema Start-stop ⇨ 146.

Accendisigari



L'accendisigari è ubicato nella consolle anteriore.

Premere il pulsante dell'accendisigari. L'accendisigari si spegne automaticamente non appena la resistenza diviene incandescente.

Estrarre l'accendisigari.

Posacenere

Attenzione

Da utilizzare esclusivamente per la cenere e non per materiale infiammabile.



Il posacenere portatile può essere inserito nel portaltattine.

Spie, strumenti e indicatori

Quadro strumenti

In alcuni modelli, inserendo l'accensione, gli indicatori degli strumenti effettuano un check di controllo, muovendosi brevemente fino all'arresto.

Tachimetro

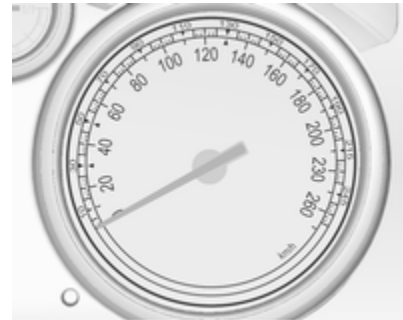

Indica la velocità del veicolo.

Contachilometri



La riga inferiore indica la distanza registrata in km.

Contachilometri parziale



Il simbolo visualizza il chilometraggio per corso dall'ultimo azzeramento.

Per diversi viaggi sono selezionabili due contachilometri parziali. Selezionare tra pagina 1 e pagina 2 ruotando la rotella sull'indicatore di direzione.

Entrambi i contachilometri parziali possono essere azzerati separatamente a quadro acceso: selezionare la pagina rispettiva, tenere premuta la manopola di azzeramento per alcuni secondi o premere **SET/CLR** sulla leva dell'indicatore di direzione.

Il contachilometri parziale registra una distanza massima di 2000 km e poi si azzerava.

Driver Information Centre ⇨ 99.

Contagiri



Indica la velocità di rotazione del motore.

Viaggiare quanto più possibile al regime più basso per ogni marcia per risparmiare carburante.

Attenzione

Se l'ago è nella zona rossa di pericolo, è stato superato il massimo dei giri ammessi. Pericolo per il motore.

Indicatore del livello carburante

Visualizza il livello del carburante nel serbatoio.

Se il livello nel serbatoio è basso, si accende la spia ●. Se la spia lampeggia, è necessario fare rifornimento immediatamente.

Non svuotare mai completamente il serbatoio.

Poiché nel serbatoio rimane sempre una certa quantità di carburante, la quantità necessaria per riempirlo è inferiore alla capacità del serbatoio specificata.

Indicatore della temperatura del liquido di raffreddamento del motore

Indica la temperatura del liquido di raffreddamento.

settore sinistro : temperatura di esercizio del motore non ancora raggiunta
 settore centrale : temperatura di esercizio normale
 settore destro : temperatura troppo alta

Attenzione

Se la temperatura del liquido di raffreddamento del motore è troppo alta, arrestare il veicolo e spegnere il motore. Pericolo per il motore. Controllare il livello del liquido di raffreddamento.

Display di manutenzione

Il sistema di monitoraggio dell'olio motore indica quando l'olio motore e il filtro dell'olio devono essere sostituiti. A seconda delle condizioni di guida, l'intervallo indicato per il cambio dell'olio motore e del filtro può variare notevolmente.

Per visualizzare la durata restante dell'olio motore usare i pulsanti sulla leva degli indicatori di direzione:

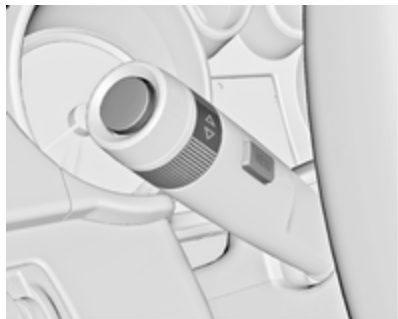

Premere **MENU** per selezionare **Menu informazioni veicolo** .

Ruotare la manopola di regolazione per selezionare **Vita utile residua olio**.



La durata restante dell'olio motore viene visualizzata in percentuale nel Driver Information Centre.

Reset

Premere **SET/CLR** sulla leva dell'indicatore di direzione per diversi secondi per azzerare. La pagina della durata restante dell'olio motore deve essere attiva. Accendere il quadro, ma non il motore.

Per assicurare un funzionamento corretto, il sistema deve essere resettato ogni volta che si sostituisce l'olio motore. Rivolgersi ad un'officina.

Prossima Manutenzione

Quando il sistema ha calcolato che la durata dell'olio motore è diminuita, nel Driver Information Centre viene visualizzato un messaggio di avvertimento. Far sostituire l'olio motore e il filtro da un'officina entro una settimana o entro 500 km di percorrenza (a seconda del termine che viene raggiunto per primo).

Driver Information Centre  99.

Informazioni di manutenzione  245.

Spie

Le spie descritte non sono presenti in tutti i veicoli. Le descrizioni si riferiscono a veicoli provvisti di strumentazione completa. La posizione delle spie può variare in base all'equipaggiamento. All'inserimento dell'accensione, gran parte delle spie si accendono brevemente per una prova di funzionalità.

I colori delle spie significano:

- rosso : pericolo, segnalazione importante
- giallo : avvertenza, informazioni, guasto
- verde : conferma di attivazione
- blu : conferma di attivazione
- bianco : conferma di attivazione

Spie nel quadro strumenti

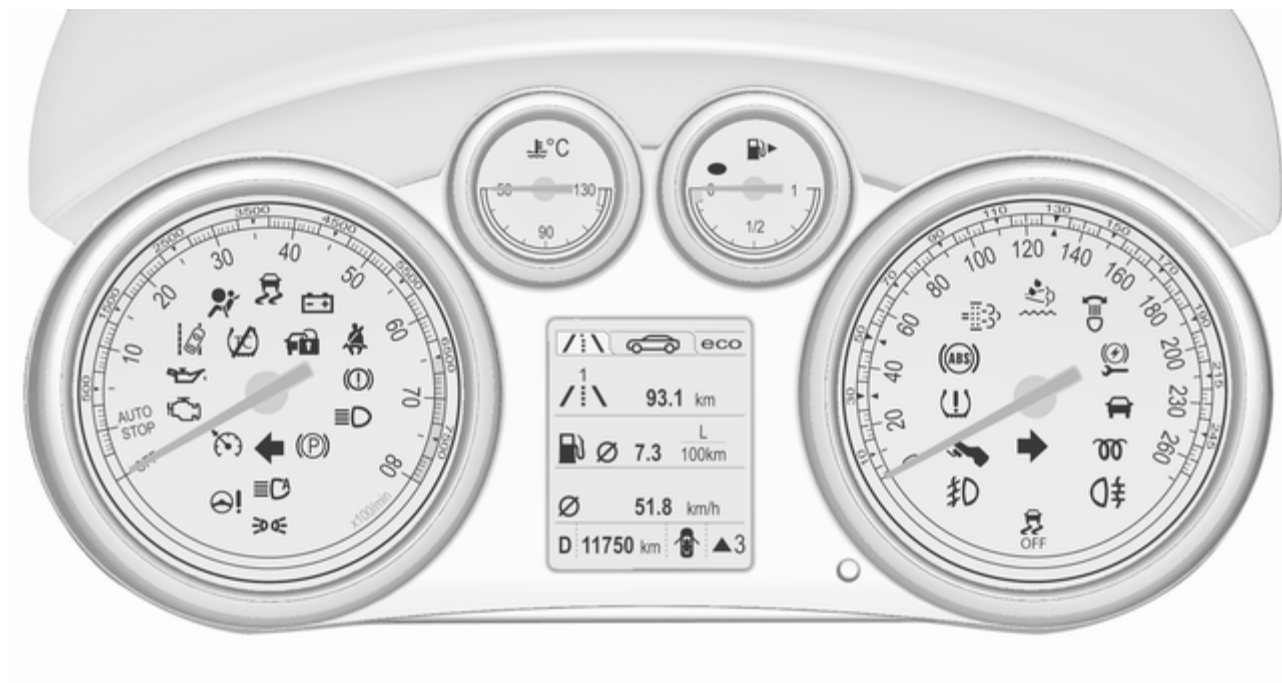

Spie nella consolle centrale



Panoramica

- ↔ Indicatori di direzione ⇨ 93
- 🚗 Segnalazione cintura di sicurezza non allacciata ⇨ 93
- 🚒 Airbag e pretensionatori delle cinture di sicurezza e roll bar ⇨ 93
- 🚒 Disattivazione dell'airbag ⇨ 93
- 🔌 Sistema di ricarica ⇨ 94

- 🚗 Spia MIL ⇨ 94
- 🚗 Impianto freni e frizione ⇨ 94
- 🚗 Azionare il pedale ⇨ 94
- 🚗 Freno di stazionamento elettrico ⇨ 95
- 🚗 Guasto del freno di stazionamento elettrico ⇨ 95
- 🚗 Sistema di antibloccaggio (ABS) ⇨ 95
- ▲ Passaggio alla marcia superiore ⇨ 96
- 🚗 Servosterzo ⇨ 96
- 🚗 Avvisatore di cambio accidentale della corsia di marcia ⇨ 96
- 🚗 Controllo elettronico della stabilità disinserito ⇨ 96
- 🚗 Controllo elettronico della stabilità e Sistema di controllo della trazione ⇨ 96
- 🚗 Sistema di controllo della trazione disattivo ⇨ 96

- 🚗 Preriscaldamento ⇨ 97
- 🚗 Filtro antiparticolato ⇨ 97
- 🚗 AdBlue ⇨ 97
- 🚗 Sistema di monitoraggio della pressione dei pneumatici ⇨ 97
- 🚗 Pressione dell'olio motore ⇨ 97
- Livello basso del carburante ⇨ 98
- 🚗 Dispositivo elettronico di bloccaggio motore ⇨ 98
- ➡️ Luci esterne ⇨ 98
- 🚗 Abbaglianti ⇨ 98
- 🚗 Assistenza all'uso degli abbaglianti ⇨ 98
- 🚗 Fari autoadattativi ⇨ 98
- 🚗 Fendinebbia ⇨ 99
- 🚗 Retronebbia ⇨ 99
- 🚗 Controllo automatico della velocità di crociera ⇨ 99

 Rilevato veicolo davanti ⇨ 99

 Portiera aperta ⇨ 99

Indicatore di direzione

Il simbolo  si accende o lampeggia in verde.

Accensione breve

Le luci di parcheggio sono inserite.

Lampeggia

Un indicatore di direzione o i segnalatori di emergenza sono attivati.

Lampeggio veloce: guasto ad uno degli indicatori di direzione o al rispettivo fusibile, guasto all'indicatore di direzione del rimorchio.

Sostituzione delle lampadine ⇨ 206, fusibili ⇨ 214.

Indicatori di direzione ⇨ 126.

Segnalazione di cintura di sicurezza non allacciata

Segnalazione di cintura di sicurezza anteriore non allacciata

Il simbolo  per il sedile del conducente si accende o lampeggia in rosso.

Il simbolo  per il sedile del passeggero anteriore si accende o lampeggia in rosso quando il sedile è occupato.

Acceso

Dopo l'inserimento dell'accensione, finché la cintura di sicurezza non viene allacciata.

Lampeggia

Dopo aver avviato il motore per un massimo di 100 secondi finché la cintura di sicurezza non viene allacciata.

Airbag, pretensionatori delle cinture di sicurezza e roll-bar

Il simbolo  si accende in rosso.

All'inserimento dell'accensione, la spia si accende per circa 4 secondi. Se non si accende, non si spegne dopo 4 secondi o si accende durante la guida, è presente un guasto nel sistema airbag, nel tendicintura di sicurezza o nelle roll bar. Gli airbag, i pretensionatori delle cinture e le roll bar potrebbero non riuscire ad azionarsi in caso d'incidente.

L'attivazione dei pretensionatori delle cinture di sicurezza, degli airbag o dei roll-bar automatici viene indicato dall'accensione della spia  a luce fissa.

Avvertenza

Rivolgersi immediatamente ad un'officina per eliminare il guasto.

Sistema airbag, pretensionatori delle cinture di sicurezza ⇨ 59, ⇨ 56.

Sistema di protezione anti-ribaltamento ⇨ 45.

Disattivazione degli airbag

Il simbolo  si accende in giallo.

L'airbag del passeggero anteriore è attivato.

Il simbolo  si accende in giallo.

L'airbag del passeggero anteriore è disattivato ⇨ 64.

Pericolo

C'è il rischio di infortunio mortale per un bambino che sia seduto in un sistema di sicurezza per bambini sul sedile anteriore, quando viene attivato l'airbag.

C'è il rischio di infortunio mortale per un adulto che sia seduto sul sedile anteriore, quando l'airbag è disattivato.

Sistema di ricarica

Il simbolo  si accende in rosso.

Si accende all'inserimento dell'accensione e si spegne poco dopo l'avvio del motore.

Acceso con il motore in funzione

Arrestare il veicolo e spegnere il motore. La batteria del veicolo non viene ricaricata e il raffreddamento del motore potrebbe interrompersi. Il servofreno potrebbe non funzionare. Rivolgersi ad un'officina.

Spia MIL

Il simbolo  si accende o lampeggia in giallo.

Si accende all'inserimento dell'accensione e si spegne poco dopo l'avvio del motore.

Acceso con il motore in funzione

Guasto nel sistema di controllo delle emissioni. Potrebbero essere stati superati i limiti di emissioni consentiti. Rivolgersi immediatamente ad un'officina.

Lampeggia con il motore in funzione

Guasto che potrebbe comportare il danneggiamento del convertitore catalitico. Accelerare con più moderazione finché la spia non smette di lampeggiare. Rivolgersi immediatamente ad un'officina.

Impianto freni e frizione

Il simbolo  si accende in rosso.

Il livello del liquido dei freni e della frizione è troppo basso ⇨ 204.

Avvertenza

Arrestare il veicolo e non proseguire il viaggio. Rivolgersi ad un'officina.

Si accende dopo l'inserimento dell'accensione se viene azionato il freno di stazionamento manuale ⇨ 160.

Azionare il pedale

Il simbolo  si accende o lampeggia in giallo.

Acceso

Il pedale del freno deve essere premuto per rilasciare il freno di stazionamento elettrico ⇨ 160.

Il pedale della frizione deve essere premuto per avviare il motore in modalità Autostop. Sistema Start-stop ⇨ 146.

Lampeggia

Il pedale della frizione deve essere premuto per avviare il motore ⇨ 17, ⇨ 145.

Su alcune versioni, il messaggio di azionamento del pedale viene visualizzato nel Driver Information Center ⇨ 106.

Freno di stazionamento elettrico

Il simbolo  si accende o lampeggia in rosso.

Acceso

Il freno di stazionamento elettrico è azionato ⇨ 160.

Lampeggia

Il freno di stazionamento elettrico non è azionato completamente o è rilasciato. Effettuare l'accensione, premere il pedale del freno e cercare di resettare il sistema rilasciando e azionando di nuovo il freno di stazionamento elettrico. Se  continua a lampeggiare non utilizzare la vettura ma rivolgersi ad un'officina.

Guasto al freno di stazionamento elettrico

Il simbolo  si accende o lampeggia in giallo.

Acceso

Il freno di stazionamento elettrico funziona con prestazioni ridotte ⇨ 160.

Lampeggia

Il freno di stazionamento elettrico è in modalità di assistenza. Arrestare il veicolo, inserire e rilasciare il freno di stazionamento elettrico per effettuare il reset.

Avvertenza

Rivolgersi immediatamente ad un'officina per eliminare il guasto.

Sistema di antibloccaggio (ABS)

Il simbolo  si accende in giallo.

Si accende per alcuni secondi dopo l'inserimento dell'accensione. Quando la spia si spegne, il sistema è pronto per il funzionamento.

Se la spia non si spegne dopo alcuni secondi o se si accende durante la marcia, è presente un guasto dell'ABS. L'impianto frenante rimane operativo, ma senza la regolazione ABS.

Sistema di antibloccaggio ⇨ 159.

Passaggio alla marcia superiore

▲ con il numero della successiva marcia superiore è indicato o visualizzato a pagina intera nel Driver Information Center quando è consigliato il passaggio alla marcia superiore per risparmiare carburante.

Assistente alla guida EcoFlex ⇨ 99.

Servosterzo

Il simbolo  si accende in giallo.

Accensione per funzionalità ridotta del servosterzo

Il servosterzo ha funzionalità ridotta a causa del surriscaldamento del sistema. Quando il sistema si è raffreddato, la spia si spegne.

Sistema Start-stop ⇨ 146.

Accensione per servosterzo disabilitato

Disfunzione nell'impianto del servosterzo. Rivolgersi ad un'officina.

Avvisatore di cambio accidentale della corsia di marcia

 si illumina in verde o lampeggia in giallo.

Acceso in verde

Il sistema è inserito e pronto ad entrare in funzione.

Lampeggiante in giallo

Il sistema rileva un cambio accidentale di corsia.

Controllo elettronico della stabilità disinserito

Il simbolo  si accende in giallo.

Il sistema è disattivato.

Controllo elettronico della stabilità e Sistema di controllo della trazione

Il simbolo  si accende o lampeggia in giallo.

Lampeggia

Il sistema è correttamente inserito. La potenza sviluppata dal motore potrebbe risultare ridotta e il veicolo potrebbe venire leggermente frenato in modo automatico.

Acceso

Si è verificato un guasto nel sistema. Compare un messaggio di segnalazione nel Driver Information Centre. È possibile continuare il viaggio. Il sistema non è funzionante. Tuttavia, a seconda delle condizioni del manto stradale, la stabilità di guida potrebbe risultare compromessa.

Rivolgersi ad un'officina per eliminare la causa del guasto.

Controllo elettronico della stabilità (ESC) ⇨ 163, Sistema di controllo della trazione (TC) ⇨ 162.

Sistema di controllo della trazione disinserito

Il simbolo  si accende in giallo.

Il sistema è disattivato.

Preriscaldamento

Il simbolo  si accende in giallo.

Il preriscaldamento è attivato. Si attiva solamente quando la temperatura esterna è bassa.

Filtro antiparticolato

Il simbolo  si accende o lampeggia in giallo.

Il filtro antiparticolato deve essere pulito.



Continuare a guidare fino a quando  si spegne. Proseguire il viaggio mantenendo, se possibile, il regime del motore al di sopra dei 2000 giri/min.

Acceso

Il filtro antiparticolato è pieno. Avviare il processo di pulizia prima possibile.

Lampeggia

Il livello massimo di riempimento del filtro è stato raggiunto. Avviare immediatamente il processo di pulizia per evitare danni al motore.

Filtro antiparticolato  149, sistema Start-stop  146.

AdBlue

Il simbolo  lampeggia in giallo.

Il livello di AdBlue è basso. Rabboccare appena possibile con liquido AdBlue per evitare che il motore non si avvii.

AdBlue  151.

Sistema di monitoraggio pressione pneumatici

Il simbolo  si accende o lampeggia in giallo.

Acceso

Perdita di pressione dei pneumatici. Arrestare immediatamente il veicolo e controllare la pressione dei pneumatici.

Lampeggia

Guasto del sistema oppure è montato un pneumatico privo di sensore di pressione (come ad esempio la ruota

di scorta). La spia si accende in modalità fissa dopo 60 - 90 secondi. Rivolgersi ad un'officina.

Sistema di monitoraggio della pressione dei pneumatici  222.

Pressione dell'olio motore

Il simbolo  si accende in rosso.

Si accende all'inserimento dell'accensione e si spegne poco dopo l'avvio del motore.

Acceso con il motore in funzione

Attenzione

La lubrificazione del motore potrebbe interrompersi, provocando danni al motore e/o il bloccaggio delle ruote motrici.

1. Premere il pedale della frizione.
2. Mettere in folle, portando la leva selettiva in posizione **N**.
3. Togliersi dalla strada senza ostacolare il traffico.
4. Disinserire l'accensione.

⚠ Avvertenza

A motore spento è necessaria una forza considerevolmente maggiore per frenare e sterzare. Durante un Autostop, il servofreno rimane operativo.

Non rimuovere la chiave fino a quando il veicolo non si ferma, altrimenti il bloccasterzo potrebbe bloccarsi in maniera imprevista.

Controllare il livello dell'olio prima di rivolgersi ad un'officina ⇨ 201.

Livello carburante minimo

Il simbolo ● si accende o lampeggia in giallo.

Acceso

Il livello del carburante nel serbatoio è insufficiente.

Lampeggia

Carburante consumato. Effettuare immediatamente il rifornimento. Non svuotare mai completamente il serbatoio.

Convertitore catalitico ⇨ 150.

Spurgo del sistema di alimentazione diesel ⇨ 206.

Dispositivo elettronico di bloccaggio motore

Il simbolo 🚫 lampeggia in giallo.

Guasto dell'immobilizzatore. Non è possibile avviare il motore.

Luci esterne

Il simbolo ➤☞ si accende in verde.

Le luci esterne sono accese ⇨ 118.

Abbaglianti

Il simbolo ☸ si accende in blu.

Si illumina quando gli abbaglianti sono accesi o durante il funzionamento dell'avvisatore ottico ⇨ 120, o quando gli abbaglianti sono accesi con dispositivo di assistenza degli abbaglianti o regolazione intelligente del fascio luminoso ⇨ 122.

Assistenza all'uso degli abbaglianti

Il simbolo ☸ si accende in verde.

Il dispositivo di assistenza all'uso degli abbaglianti o la regolazione intelligente della portata luminosa ⇨ 120, ⇨ 122.

Fari autoadattativi

Il simbolo ☸ si accende o lampeggia in giallo.

Acceso

Guasto del sistema.

Rivolgersi ad un'officina.

Lampeggia

Il sistema è passato agli anabbaglianti simmetrici.

La spia ☸ lampeggia per circa 4 secondi dopo aver inserito l'accensione, per segnalare che il sistema è stato attivato ⇨ 121.

Controllo automatico dei fari ⇨ 119.

Fendinebbia

Il simbolo  si accende in verde.
I fendinebbia sono accesi ⇨ 127.

Retronebbia

Il simbolo  si accende in giallo.
Il retronebbia è acceso ⇨ 127.

Controllo automatico della velocità di crociera

 si accende in bianco o verde.

Accesso in bianco

Sistema inserito.

Accesso in verde

Il Controllo automatico della velocità di crociera è attivo.

Controllo automatico della velocità di crociera ⇨ 166.

Rilevato veicolo davanti

Il simbolo  si accende in verde.

Rilevamento di un veicolo davanti che marcia sulla stessa corsia.

Allarme collisione anteriore ⇨ 169.

Portiera aperta

 è indicato con un simbolo nel Driver Information Centre quando una portiera o il baule sono aperti.



Visualizzatori informativi

Driver Information Center



Il Driver Information Centre è ubicato nel quadro strumenti tra il tachimetro e il contagiri.

I seguenti menu principali possono essere indicati nel Visualizzatore e selezionati spingendo **MENU** sulla leva degli indicatori di direzione. I simboli del menu vengono indicati nella riga superiore del display:

		eco
1		1781.2 km
		6.5 $\frac{L}{100km}$
	99.6 km/h	
20201		

- **Menu informazioni veicolo** 
- **Menu info parzializz. carburante** 
- **Menu informazioni ECO** 

Alcune delle funzioni visualizzate differiscono a seconda che il veicolo venga guidato o sia fermo. Alcune funzioni sono disponibili solo quando il veicolo viene guidato.

Personalizzazione del veicolo  108.
Impostazioni memorizzate  22.

Selezione di menu e funzioni

I menu e le funzioni possono essere selezionati mediante i pulsanti sulla leva degli indicatori di direzione.



Premere **MENU** per passare da un menu all'altro o per passare da un sottomenu al livello del menu immediatamente superiore.



Ruotare la manopola di regolazione per selezionare un'opzione di menu o per impostare un valore numerico.



Premere **SET/CLR** per selezionare una funzione o confermare un messaggio.

Menu informazioni veicolo

Premere **MENU** per selezionare .

Ruotare la manopola di regolazione per selezionare un sottomenu. Premere **SET/CLR** per confermare.

Seguire le istruzioni fornite nei sottomenu.

In base alla versione, i menù secondari possibili potrebbero includere:

- **Unità di misura:** Le unità di misura visualizzate possono essere modificate
- **Press. pneum.:** Controlla la pressione di tutti e quattro i pneumatici durante la guida ⇨ 222
- **Carico pneumatici:** Seleziona la categoria di pressione dei pneumatici in base alla pressione effettiva dei pneumatici ⇨ 222



- **Vita utile residua olio:** Indica quando cambiare l'olio motore e il filtro ⇨ 89



- **Allarme velocità:** Se la velocità preimpostata viene superata, si attiva un segnale acustico
- **Dispositivo di assistenza segnaletica stradale:** Visualizza i segnali stradali rilevati nel tratto stradale corrente ⇨ 184
- **Mantieni dist.:** Visualizza la distanza da un veicolo in movimento che precede ⇨ 171

Menu info parzializz. carburante / ∫ \

Premere **MENU** per selezionare / ∫ \.
Ruotare la manopola di regolazione per selezionare una pagina:



Pagina 1:

- contachilometri parziale 1
- consumo medio 1
- velocità media 1



Pagina 2:

- contachilometri parziale 2
- consumo medio 2
- velocità media 2

		eco
75 km/h		
>>	343	km
	9.8	$\frac{L}{100km}$
N	002915	

Pagina 3:

- indicazione digitale della velocità
- autonomia
- consumo istantaneo

Le informazioni della pagina 1 e della pagina 2 possono essere azzerate separatamente per contachilometri, consumo medio e velocità media, rendendo possibile la visualizzazione

differenziata. Selezionare le pagine ruotando la rotella presente sulla leva degli indicatori di direzione.

**Contachilometri parziale 1 o 2**

Il contachilometri parziale visualizza la distanza registrata da un determinato azzeramento.

Il contachilometri parziale registra una distanza massima di 2000 km e poi si azzerava.

Azzerare il contachilometri parziale premendo **SET/CLR** sulla leva degli indicatori di direzione per alcuni secondi o premendo la manopola di reset accanto al tachimetro separatamente per la pagina 1 o 2 selezionata.

Consumo medio 1 o 2

Visualizza il consumo medio di carburante. La misurazione può essere azzerata in qualsiasi momento e ricomincia da un valore predefinito.

Per azzerare, premere **SET/CLR** per alcuni secondi separatamente per la pagina 1 o 2 selezionata.

Velocità media 1 o 2

Visualizza la velocità media. La misurazione può essere azzerata in qualsiasi momento.

Per azzerare, premere **SET/CLR** per alcuni secondi separatamente per la pagina 1 o 2 selezionata.

Indicazione digitale della velocità

Indicazione digitale della velocità istantanea.

Autonomia

L'autonomia viene calcolata in base al livello corrente di carburante nel serbatoio e al consumo corrente. Il display visualizza valori medi.

Dopo un certo tempo dal rifornimento, l'autonomia viene aggiornata automaticamente.

Quando il livello di carburante nel serbatoio è basso, il display visualizza un messaggio.

Quando il serbatoio deve essere riempito immediatamente, viene visualizzato un messaggio.

Inoltre, la spia ● dell'indicatore del livello carburante si accende in modalità fissa o lampeggia ⇨ 98.

Consumo istantaneo

Visualizza il consumo istantaneo di carburante.

Menu informazioni ECO ECO

Premere **MENU** per selezionare **ECO**.

Ruotare la manopola di regolazione per selezionare una pagina:

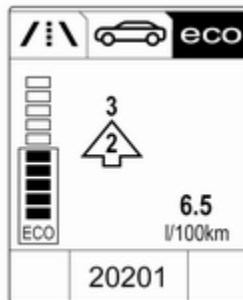

- **Indicazione cambio:** La marcia corrente viene indicata all'interno di una freccia. La cifra sopra riportata consiglia di passare alla marcia superiore per risparmiare carburante.

Display Eco Index: Il consumo corrente di carburante è indicato su un display a segmenti. Per una guida economica adattare il proprio stile di guida in modo da mantenere i segmenti pieni entro l'area Eco. Più segmenti sono pieni, più alto è il consumo del carburante. Contemporanea-

mente viene indicato il valore del consumo attuale.

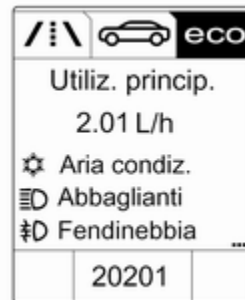

- **Utiliz. princip.:** L'elenco dei dispositivi attualmente azionati è visualizzato in ordine decrescente. Viene indicato il potenziale di risparmio di carburante. Un dispositivo spento sparisce dall'elenco e il valore del consumo viene aggiornato.

Durante condizioni di guida sporadiche il lunotto termico si aziona automaticamente per aumentare il carico del motore. In questo caso, il lunotto termico è indicato come uno dei principali

dispositivi elettrici, senza attivazione da parte del conducente.

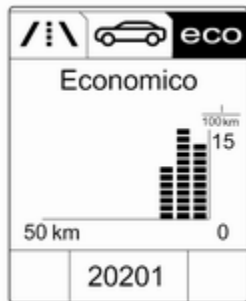

- **Economico:** Visualizza lo sviluppo del consumo medio su una distanza di 50 km. I segmenti pieni visualizzano il consumo in tratti di 5 km e mostrano l'effetto della topografia o del comportamento di guida sul consumo del carburante.

Visualizzatore Grafico Info, Visualizzatore a colori Info

In base alla configurazione del veicolo, il veicolo è dotato di Visualizzatore grafico Info o Visualizzatore a colori Info.

Il Visualizzatore Info si trova nel quadro strumenti, sopra il sistema Infotainment.

Visualizzatore grafico info

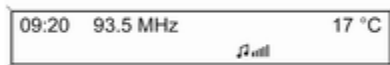

A seconda del Sistema Infotainment, il Visualizzatore Info Grafico è disponibile in due versioni.



20153

Il Visualizzatore Info Grafico indica:

- orario ⇨ 84
- temperatura esterna ⇨ 84
- data ⇨ 84
- impostazioni del climatizzatore elettronico ⇨ 135
- sistema Infotainment, vedi descrizione del manuale Infotainment
- impostazioni per la personalizzazione del veicolo ⇨ 108

Visualizzatore a colori Info



Il Visualizzatore Info a Colori indica, a colori:

- orario ↪ 84
- temperatura esterna ↪ 84
- data ↪ 84
- impostazioni del climatizzatore elettronico ↪ 135
- videocamera posteriore ↪ 182
- sistema Infotainment, vedi descrizione del manuale Infotainment
- navigatore, vedi descrizione del manuale Infotainment

- impostazioni del sistema
- messaggi del veicolo ↪ 106
- impostazioni per la personalizzazione del veicolo ↪ 108

Il tipo di informazioni visualizzate e le modalità di visualizzazione dipendono dall'equipaggiamento del veicolo e dalle impostazioni effettuate.

Selezione di menu e impostazioni

Alle funzioni e alle impostazioni si accede dal visualizzatore.



Premere **CONFIG**: La pagina di menu **Impostazioni** è visualizzata.

Ruotare la manopola multifunzione per:

- Selezionare un'impostazione o un valore.
- Visualizzare un'opzione di menu.

Premere la manopola multifunzione per:

- Confermare un'impostazione o un valore.
- Selezionare o attivare l'opzione evidenziata.
- Attivare/disattivare una funzione di sistema.

Premere **BACK** per:

- Uscire da un menu o da un'impostazione senza modificare.
- Tornare da un sottomenu a un livello più alto del menu.
- Cancellare l'ultimo carattere in una sequenza di caratteri. Premere e tenere premuto **BACK** per alcuni secondi per cancellare l'intera sequenza di caratteri impostata.



Per uscire dal menu **Impostazioni**, premere **BACK** ripetutamente o premere **CONFIG** dopo aver confermato le modifiche.

Personalizzazione del veicolo ⇨ 108.
Impostazioni memorizzate ⇨ 22.

Messaggi del veicolo

I messaggi sono indicati nel Driver Information Center, in alcuni casi in concomitanza con un'avvertenza o un segnale acustico.

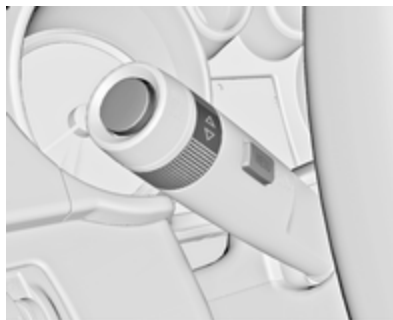

Premere **SET/CLR, MENU** o ruotare la manopola di regolazione per confermare un messaggio.

Messaggi nel Driver Information Center



I messaggi del veicolo sono visualizzati come testo. Seguire le istruzioni dei messaggi.

Il sistema visualizza dei messaggi relativi a quanto segue:

- messaggi di manutenzione
- livello dei liquidi
- impianto di allarme antifurto
- freni
- sistemi di controllo della guida
- sistemi di assistenza al conducente

- controllo automatico della velocità di crociera
- limitatore di velocità
- allarme collisione anteriore
- sistemi di ausilio al parcheggio
- illuminazione, sostituzione delle lampadine
- impianto tergilavacrystalli
- portiere, finestrini
- tettuccio morbido
- vano di carico, cofano del baule
- allarme angolo morto laterale
- assistente ai segnali stradali
- avvisatore di cambio accidentale della corsia di marcia
- telecomando
- cinture di sicurezza
- sistemi airbag
- motore e cambio
- pressione pneumatici
- filtro antiparticolato

- stato della batteria del veicolo
- riduzione catalitica selettiva, liquido per impianto di scarico diesel (DEF), AdBlue ↻ 151

Messaggi nel Visualizzatore Info a Colori

Alcuni messaggi importanti possono apparire anche nel Visualizzatore Info a Colori. Premere la manopola multifunzione per confermare il messaggio. Alcuni messaggi appaiono solo per pochi secondi.

Segnali acustici

All'avvio del motore o durante la guida

Viene emesso solo un segnale acustico di avvertimento alla volta.

Il segnale acustico che segnala che le cinture di sicurezza non sono allacciate ha la priorità su qualsiasi altro segnale acustico.

- Se la cintura di sicurezza non è allacciata.
- Se alla partenza del veicolo vi è una portiera o il baule aperto.
- Se il tettuccio morbido non è completamente aperto o chiuso.
- Se lo sportello del tettuccio morbido non è completamente chiuso.
- Se la divisoria del vano di carico è ripiegata quando si aziona il tettuccio morbido.
- Se viene superata una certa velocità con il freno di stazionamento azionato.
- Se si supera una certa velocità quando si aziona il tettuccio morbido.
- Se si supera una velocità programmata o un limite di velocità.
- Se compare un messaggio di segnalazione nel Driver Information Centre.
- Se il sistema di ausilio al parcheggio rileva un oggetto.
- Se si effettua un cambio di corsia non intenzionale.

- Se il filtro antiparticolato diesel ha raggiunto il massimo livello di riempimento.
- Se AdBlue deve essere rabboccato.

Quando il veicolo è parcheggiato e/o all'apertura della portiera del conducente

- Se le luci esterne sono accese.

Durante un Autostop

- Se viene aperta la portiera del conducente.

Tensione della batteria

Quando la tensione della batteria del veicolo è troppo bassa, nel Driver Information Center viene visualizzato un messaggio.

1. Spegnere immediatamente eventuali utenze elettriche non strettamente necessarie per una guida sicura, ad es. riscaldamento dei

sedili, lunotto termico o altre utenze che consumano molta elettricità.

2. Ricaricare la batteria del veicolo guidando l'auto per un periodo di tempo prolungato oppure con un caricabatterie.

Il messaggio scompare dopo che il motore è stato avviato per due volte consecutive senza una caduta di tensione.

Se la batteria del veicolo non può essere ricaricata, rivolgersi ad un'officina per eliminare la causa del guasto.

Personalizzazione del veicolo

Il comportamento del veicolo può essere personalizzato cambiando le impostazioni nel Visualizzatore Info.

Alcune delle impostazioni personalizzate per i vari conducenti possono essere memorizzate in ogni chiave del veicolo. Impostazioni memorizzate ⇨ 22.

A seconda dell'equipaggiamento del veicolo e delle leggi vigenti nei singoli Paesi, alcune delle funzioni di seguito descritte potrebbero non essere disponibili.

Alcune funzioni sono visualizzate o attivate solo quando il motore è in funzione.

Impostazioni personali nel Visualizzatore Info Grafico

CD 400plus/CD 400/CD 300

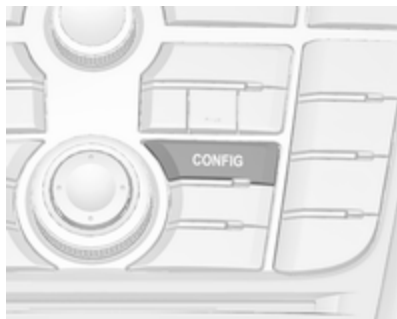

Premere **CONFIG**. Viene visualizzato il menu **Impostazioni**.

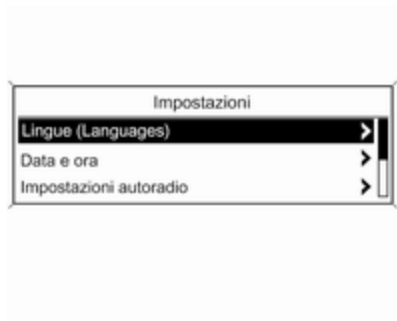

Le seguenti impostazioni possono essere selezionate girando e premendo la manopola multifunzione:

- **Impostazioni modalità sport**
- **Lingue (Languages)**
- **Data e ora**
- **Impostazioni autoradio**
- **Impostazioni telefono**
- **Impostazioni veicolo**

Nei rispettivi sottomenu è possibile modificare le seguenti impostazioni:

Impostazioni modalità sport

Il conducente può selezionare le funzioni da attivare nella modalità Sport ⇨ 164.

- **Sospensioni sportive:** L'ammortizzazione diventa più rigida.
- **Prestazioni sportive trasmissione:** La risposta del pedale dell'acceleratore e del cambio diventa più immediata.

- **Sterzo sportivo:** Lo sterzo diventa più diretto.
- **Modifica colore retroill. strumentaz.:** Modifica il colore dell'illuminazione della strumentazione.

Lingue (Languages)

Selezione della lingua preferita.

Data e ora

Vedere 'Orologio' ⇨ 84.

Impostazioni autoradio

Vedere il manuale di Infotainment per ulteriori informazioni.

Impostazioni telefono

Vedere il manuale di Infotainment per ulteriori informazioni.

Impostazioni veicolo

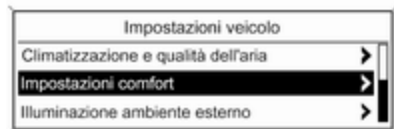

- **Climatizzazione e qualità dell'aria**

Velocità ventola automatica: Modifica il livello del flusso d'aria della cabina dei comandi climatizzatore in modalità automatica.

Modalità climatizzazione: Controlla lo stato del compressore di raffreddamento all'avvio del veicolo. Ultima impostazione (consigliata) o ad avviamento veicolo sempre ON o sempre OFF.

Attiv. lunotto termico autom.: Attiva automaticamente il lunotto termico.

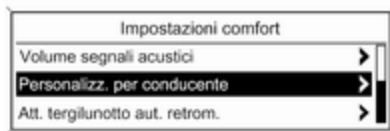

20340

- **Impostazioni comfort**

Volume segnali acustici: Regola il volume dei segnali acustici di avvertimento.

Personalizz. per conducente: Attiva o disattiva la funzione di personalizzazione.

- **Park assist / rilevamento collisioni**

Park assist: Attiva o disattiva i sensori a ultrasuoni. L'attivazione è selezionabile con o senza collegamento di un rimorchio.

Allarme angolo morto laterale: Modifica le impostazioni del si-

stema di allarme angolo morto laterale.

- **Illuminazione ambiente esterno**

Durata dopo uscita da veic.: Attiva o disattiva e modifica la durata delle luci in uscita.

Illuminaz. esterna c. sblocco: Attiva o disattiva l'illuminazione di cortesia.

- **Chiusura centralizzata**

Bloccaggio automatico porte: Attiva o disattiva la funzione di sbloccaggio automatico delle portiere dopo aver disinserito l'accensione. Attiva o disattiva la funzione di bloccaggio automatico delle portiere dopo essere partiti.

Escl. blocco c. porta aperta: Attiva o disattiva la funzione di bloccaggio automatico delle portiere con una portiera aperta.

Bloccaggio ritardato portiere: Attiva o disattiva la funzione di bloccaggio ritardato delle portiere.

- **Blocco, sblocco e avviam. a dist.**

Conferma a distanza sblocco: Attiva o disattiva i segnalatori di emergenza durante lo sbloccaggio.

Sbloccaggio a distanza porte: Modifica la configurazione per sbloccare solo la portiera del conducente o l'intero veicolo durante lo sbloccaggio.

Ribloccaggio autom. porte: Attiva o disattiva la funzione di ribloccaggio automatico dopo lo sbloccaggio senza apertura del veicolo.

- **Ripristina impost. di fabbrica**

Ripristina impost. di fabbrica: Azzerare tutte le impostazioni riportandole alle impostazioni di fabbrica.

Impostazioni nel Visualizzatore a colori Info

Navi 950/Navi 650/CD 600

Premere **CONFIG** sul frontalino del sistema Infotainment per accedere al menù Configurazione.

Ruotare la manopola multifunzione per scorrere avanti o indietro nell'elenco. Prendere la manopola multifunzione (Navi 950 / Navi 650: premere l'anello esterno) per selezionare una voce del menu.



- Profilo modalità sport
- Lingue (Languages)
- Data e ora
- Impostazioni autoradio
- Impostazioni telefono
- Impostazioni di navigazione
- Impostazioni display
- Impostazioni veicolo

Nei rispettivi sottomenu è possibile modificare le seguenti impostazioni:

Profilo modalità sport

- **Prestazioni sportive del motore:**

La risposta del pedale dell'acceleratore e del cambio diventa più immediata.

- **Modifica colore retroill. strumentaz.:**

Modifica il colore dell'illuminazione della strumentazione.

- **Sospensioni sportive:** L'ammortizzazione diventa più rigida.

- **Sterzo sportivo:** Lo sterzo diventa più diretto.

Lingue (Languages)

Selezione della lingua preferita.

Data e ora

Vedere il manuale di Infotainment per ulteriori informazioni.

Impostazioni autoradio

Vedere il manuale di Infotainment per ulteriori informazioni.

Impostazioni telefono

Vedere il manuale di Infotainment per ulteriori informazioni.

Impostazioni di navigazione

Vedere il manuale di Infotainment per ulteriori informazioni.

Impostazioni display

- **Menu Home Page:**

Vedere il manuale di Infotainment per ulteriori informazioni.

- **Opzioni videocamera posteriore:**

Premere per regolare le opzioni della telecamera posteriore
⇨ 182.

- **Display Spento:**

Vedere il manuale di Infotainment per ulteriori informazioni.

- **Impostazioni mappa:**

Vedere il manuale di Infotainment per ulteriori informazioni.

Impostazioni veicolo

- **Climatizzazione e qualità dell'aria**

Velocità ventilatore automatica:
Modifica il livello del flusso d'aria

della cabina dei comandi climatizzatore in modalità automatica.

Modalità climatizzazione: Controlla lo stato del compressore di raffreddamento all'avvio del veicolo. Ultima impostazione (consigliata) o ad avviamento veicolo sempre ON o sempre OFF.

Attiv. lunotto termico autom.: Attiva automaticamente il lunotto termico.

- **Impostazioni comfort**

Volume segnali acustici: Regola il volume dei segnali acustici di avvertimento.

Personalizz. per conducente: Attiva o disattiva la funzione di personalizzazione.

- **Sistemi di rilevamento / anticollisione**

Assistente parcheggio: Attiva o disattiva i sensori a ultrasuoni. L'attivazione è selezionabile con o senza collegamento di un rimorchio.

Allarme angolo morto laterale: Attiva o disattiva l'allarme angolo morto laterale.

- **Illuminazione ambiente esterno**
Illuminaz. esterna c. sblocco: Attiva o disattiva l'illuminazione all'entrata.
Durata dopo uscita da veic.: Attiva o disattiva e modifica la durata delle luci in uscita.
- **Chiusura centralizzata**
Aprire la portiera antibloccaggio: Attiva o disattiva la funzione di bloccaggio automatico delle portiere con una portiera aperta.
Bloccaggio automatico porte: Attiva o disattiva la funzione di sbloccaggio automatico delle portiere dopo aver disinserito l'accensione. Attiva o disattiva la funzione di bloccaggio automatico delle portiere dopo essere partiti.
Bloccaggio ritardato portiere: Attiva o disattiva la funzione di bloccaggio ritardato delle portiere.
- **Blocco, sblocco e avviam. a dist.**
Conferma a distanza blocco: Attiva o disattiva i segnalatori di emergenza durante il bloccaggio.

Risposta sbloccaggio con telecomando: Attiva o disattiva i segnalatori di emergenza durante lo sbloccaggio.

Sblocco portiere con telecomando: Modifica la configurazione per sbloccare solo la portiera del conducente o l'intero veicolo durante lo sbloccaggio.

Riblocco automatico porte: Attiva o disattiva la funzione di ribloccaggio automatico dopo lo sbloccaggio senza apertura del veicolo.

- **Ripristina impost. di fabbrica:** Azzerare tutte le impostazioni riportandole alle impostazioni di fabbrica.

OnStar

OnStar è un assistente personale per la connettività e di assistenza con hotspot Wi-Fi integrato. Il servizio OnStar è disponibile 24 ore su 24, sette giorni su sette.

Avviso

OnStar non è disponibile in tutti i mercati. Per ulteriori informazioni, contattare la propria officina.

Avviso

Perché sia disponibile e funzionante, OnStar deve avere a disposizione un abbonamento OnStar in corso di validità, gli impianti elettrici del veicolo devono essere funzionanti, così come il servizio mobile e il collegamento satellitare GPS.

Per attivare i servizi OnStar e creare un account, premere  e parlare con un operatore.

In base alle dotazioni del veicolo, sono disponibili i seguenti servizi:

- Servizi di emergenza e assistenza in caso di rottura del veicolo
- Hotspot Wi-Fi
- Applicazione smartphone
- Controllo remoto, ad es. localizzazione del veicolo, attivazione di avvisatore acustico e luci, controllo della chiusura centralizzata
- Assistenza per furto veicolo
- Diagnostica veicolo
- Indicazioni stradali

Avviso

Il modulo OnStar del veicolo è disattivato dopo 10 giorni senza un ciclo di accensione. Le funzioni che richiedono un collegamento dati saranno di nuovo disponibili dopo aver acceso il quadro.

Tasti OnStar



Tasto privacy

Tenere premuto  fino a quando non si senta un messaggio per attivare o disattivare la trasmissione della localizzazione del veicolo.

Premere  per rispondere ad una chiamata o per terminare una chiamata con un operatore.

Premere  per accedere alle impostazioni Wi-Fi.

Tasto richiesta assistenza

Premere  per stabilire un collegamento con un operatore.

Tasto SOS

Premere  per stabilire un collegamento di emergenza prioritario con un operatore di emergenza specializzato.

LED di stato

Verde: Il sistema è pronto.

Lampeggiante verde: Il sistema ha una chiamata attiva.

Rosso: Si è verificato un problema.

Spento: Il sistema è modalità standby.

Lampeggiante rosso/verde per un breve periodo di tempo: La trasmissione della localizzazione del veicolo è stata disattivata.

Servizi OnStar

Servizi generali

Se vi servono informazioni relative a orari di apertura, punti di interesse o destinazione o se siete alla ricerca di assistenza, ad esempio nel caso di rottura del veicolo, pneumatico sgonfio o serbatoio carburante vuoto, premere  per stabilire un collegamento con un operatore.

Servizi di emergenza

In caso di una situazione di emergenza, premere  e parlare con un operatore. L'operatore contatterà poi i servizi di emergenza o di assistenza per indirizzarli al vostro veicolo.

In caso di incidente con attivazione degli airbag o dei tendicinghia, verrà avviata automaticamente una chiamata di emergenza. L'operatore verrà immediatamente collegato con il vostro veicolo per vedere se sia necessaria qualche forma di assistenza.

Hotspot Wi-Fi

L'hotspot Wi-Fi del veicolo fornisce la connettività Internet con una velocità massima di 4G/LTE.

Avviso

La funzionalità di hotspot Wi-Fi non è disponibile in tutti i mercati.

Si possono collegare fino a sette dispositivi.

Per collegare un dispositivo mobile con l'hotspot Wi-Fi:

1. Premere  e selezionare le impostazioni Wi-Fi del Visualizzatore Info. Le impostazioni visualizzate

includono il nome dell'hotspot Wi-Fi (SSID), la password e il tipo di collegamento.

2. Avviare una ricerca di rete Wi-Fi sul dispositivo mobile.
3. Selezionare l'hotspot (SSID) del vostro veicolo quando appare in elenco.
4. Inserire la password sul dispositivo mobile quando viene richiesta.

Avviso

Per modificare SSID o password, premere  e parlare con un operatore, oppure accedere al proprio account.

Per disattivare la funzionalità hotspot Wi-Fi, premere  per chiamare un operatore.

App per smartphone

Con l'app per smartphone myOpel, alcune funzioni del veicolo possono essere azionate da remoto.

Sono disponibili le seguenti funzioni:

- Bloccare o sbloccare il veicolo.
- Suono dell'avvisatore acustico o luci lampeggianti.
- Controllare il livello del carburante, la vita utile residua dell'olio motore e la pressione dei pneumatici (solo con sistema di monitoraggio della pressione dei pneumatici).
- Inviare la destinazione di navigazione al veicolo, se dotato di sistema di navigazione integrato.
- Localizzare il veicolo su una mappa.
- Gestire le impostazioni Wi-Fi.

Per utilizzare queste funzioni, scaricare l'app dall'App Store di Apple o da Google Play Store.

Telecomando

Se desiderato, utilizzare un qualsiasi telefono per chiamare un operatore che possa azionare da remoto determinare funzioni del veicolo. Trovare il numero di telefono di OnStar sul nostro sito web specifico del Paese in questione.

Sono disponibili le seguenti funzioni:

- Bloccare o sbloccare il veicolo.
- Fornire informazioni sulla localizzazione del veicolo.
- Suono dell'avvisatore acustico o luci lampeggianti.

Assistenza per furto veicolo

In caso di furto del veicolo, denunciare il furto alle autorità e richiedere assistenza OnStar per furto veicolo. Usare un telefono qualsiasi per chiamare un operatore. Trovare il numero di telefono di OnStar sul nostro sito web specifico del Paese in questione. OnStar può fornire assistenza nell'individuazione e nel recupero del veicolo.

Allarme antifurto

Quando viene azionato l'impianto di allarme antifurto, OnStar viene avvisata. In seguito si verrà informati sul caso mediante un messaggio di testo o una mail.

Impedire il riavvio

Inviando segnali a distanza, OnStar può impedire al veicolo di essere avviato una volta spento.

Diagnostica su richiesta

In qualsiasi momento, ad esempio se il veicolo visualizza un messaggio del veicolo, premere  per contattare un operatore e chiedere di completare un controllo diagnostico in tempo reale per individuare immediatamente il problema. In base ai risultati, l'operatore fornirà ulteriore assistenza.

Rapporto diagnostica

Il veicolo trasmette automaticamente dati diagnostici a OnStar che invia un mail di resoconto mensile al cliente e all'officina preferita.

Avviso

La funzione di comunicazione all'officina può essere disabilitata nel vostro account.

Il resoconto contiene lo stato dei sistemi operativi importanti del veicolo come motore, trasmissione, airbag, ABS e altri sistemi principali. Fornisce anche informazioni sulle possibili manutenzioni e sulla pressione dei pneumatici (solo con sistema di monitoraggio della pressione dei pneumatici).

Per dare un'occhiata alle informazioni in maggiore dettaglio, selezionare il link nella mail e accedere al proprio account.

Indicazioni stradali

La destinazione desiderata può essere scaricata direttamente sul sistema di navigazione.

Premere  per chiamare un operatore e descrivere la destinazione o il punto d'interesse.

L'operatore può cercare qualsiasi indirizzo o punto d'interesse e inviare la destinazione direttamente nel sistema di navigazione integrato.

Impostazioni OnStar

PIN OnStar

Per avere pieno accesso a tutti i servizi OnStar, è necessario inserire un PIN a quattro cifre. Il PIN deve essere personalizzato in occasione della prima chiamata a un operatore.

Per modificare il PIN, premere  per chiamare un operatore.

Dati dell'account

L'abbonato OnStar dispone di un account nel quale vengono memorizzati tutti i dati. Per richiedere una modifica delle informazioni dell'account, premere  e parlare con un operatore oppure accedere al proprio account.

Se il servizio OnStar viene utilizzato su un altro veicolo, premere  e chiedere che l'account venga trasferito al nuovo veicolo.

Avviso

In ogni caso, se il veicolo viene smaltito, venduto o ceduto, informare immediatamente OnStar delle modifiche e interrompere il servizio OnStar per questo veicolo.

Localizzazione veicolo

La localizzazione del veicolo viene trasmessa a OnStar quando viene richiesto o attivato il servizio. Un messaggio sul Visualizzatore info informa di questa trasmissione.

Per attivare o disattivare la trasmissione della localizzazione del veicolo, tenere premuto  fino a quando non si senta un messaggio audio.

La disattivazione è indicata dalla spia di stato lampeggiante in rosso e verde per un breve periodo di tempo, e ogni volta che il veicolo viene avviato.

Avviso

Se la trasmissione della posizione del veicolo è disattivata, alcuni servizi non saranno più disponibili.

Avviso

La posizione del veicolo resta sempre accessibile ad OnStar in caso di emergenza.

Trova l'informativa sulla privacy nel tuo account.

Aggiornamenti software

OnStar potrebbe effettuare aggiornamenti del software da remoto senza preavviso o richiesta di consenso.

Tali aggiornamenti servono per migliorare o mantenere la sicurezza o il funzionamento del veicolo.

Tali aggiornamenti potrebbero riguardare problematiche relative alla privacy. Trova l'informativa sulla privacy nel tuo account.

Illuminazione

Luci esterne	118
Interruttore dei fari	118
Controllo automatico dei fari	119
Abbaglianti	120
Assistente all'uso degli abbaglianti	120
Avvisatore ottico	121
Regolazione della profondità delle luci	121
Uso dei fari all'estero	121
Luci diurne	122
Fari autoadattativi	122
Segnalatori di emergenza	126
Segnali di svolta e di cambio della corsia di marcia	126
Fendinebbia	127
Retronebbia	127
Luci di parcheggio	127
Luci di retromarcia	128
Coprifari appannati	128
Luci interne	128
Controllo delle luci del quadro strumenti	128
Luci di lettura	129
Luci nelle alette parasole	129

Caratteristiche dell'illuminazione	129
Illuminazione all'entrata	129
Luci in uscita	130
Dispositivo salvacarica della batteria	131

Luci esterne

Interruttore dei fari



Ruotare l'interruttore dei fari:

- 0** : luci spente
- P** : luci di posizione
- D** : fari

Spia **P** ⇨ 98.

Interruttore dei fari con controllo automatico dei fari



Ruotare l'interruttore dei fari:

- AUTO** : controllo automatico dei fari: I fari si accendono e si spengono automaticamente a seconda delle condizioni di luminosità esterne.
- ⏻ : attivazione o disattivazione del controllo automatico dei fari. L'interruttore torna in posizione **AUTO**.
- ☾☽ : luci di posizione
- ☾☽☾☽ : fari

Un messaggio di stato nel Driver Information Center indica lo stato corrente del controllo automatico dei fari.

Quando l'accensione viene inserita, il controllo automatico dei fari è attivo.

Quando i fari sono accesi, ☾☽ si accende. Spia ☾☽ ⇨ 98.

Luci posteriori

Le luci posteriori sono accese assieme ai fari e alle luci di posizione.

Luci supplementari nel telaio del cofano del baule

I gruppi ottici posteriori supplementari, quelli di serie e i segnalatori di emergenza sono alloggiati nel telaio del cofano baule. Si accendono quando vengono azionate le luci e il baule è aperto. Come luci posteriori supplementari si intendono solo le luci di posizione quando il baule è aperto. Non devono essere utilizzate durante la guida.

Controllo automatico dei fari



Quando la funzione di comando automatico dei fari è attivata e il motore è in funzione, il sistema passa dalle luci diurne all'accensione dei fari automaticamente, a seconda delle condizioni della luminosità e delle informazioni fornite dal sistema del sensore pioggia.

Luci diurne ⇨ 122.

Attivazione automatica dei fari

In condizioni di scarsa luminosità, i fari si attivano.

Inoltre, i fari si accendono se i tergi-cristalli sono attivati per diverse passate.

Rilevamento tunnel

Quando si entra in un tunnel i fari si accendono immediatamente.

Fari autoadattativi ⇨ 122.

Abbaglianti



Per passare dagli anabbaglianti agli abbaglianti, spingere la leva.

Per passare agli anabbaglianti, premere nuovamente la leva o tirarla.

Assistente all'uso degli abbaglianti

Descrizione per la versione con fari alogeni. Assistenza all'uso degli abbaglianti con fari autoadattativi ⇨ 122.

Questa funzione attiva gli abbaglianti come luci di marcia principali di notte e quando il veicolo viaggia ad una velocità superiore a 40 km/h.

Effettua la commutazione agli anabbaglianti se:



- Un sensore rileva le luci dei veicoli che precedono o provenienti in senso contrario.
- La velocità del veicolo è inferiore a 20 km/h.
- C'è nebbia o nevicata.
- Si guida in aree urbane.

Se non vengono rilevate limitazioni, il sistema commuta nuovamente sugli abbaglianti.

Attivazione



L'assistente all'uso degli abbaglianti viene attivato spingendo due volte la leva degli indicatori di direzione a una velocità superiore a 40 km/h.

La spia verde  si accende in modalità fissa quando la funzione di assistenza all'uso degli abbaglianti è attivata, mentre la spia blu  si accende quando gli abbaglianti sono accesi.

Spia  ⇨ 98.

Disattivazione

Spingere la leva degli indicatori di direzione una volta. Inoltre, la funzione viene disattivata quando vengono accesi i fendinebbia.

Se l'avvisatore ottico viene usato quando sono accesi i fari abbaglianti, la funzione di assistenza all'uso degli abbaglianti viene disattivata.

Se l'avvisatore ottico viene usato quando sono spenti i fari abbaglianti, la funzione di assistenza all'uso degli abbaglianti rimane attivata.

Al successivo inserimento dell'accensione l'ultima impostazione dell'assistenza all'uso degli abbaglianti sarà ancora attiva.

Avvisatore ottico

Per usare gli abbaglianti come avvisatore ottico, tirare la leva.

Regolazione della profondità delle luci

Regolazione manuale della profondità delle luci



Per regolare la profondità delle luci in base al carico del veicolo e non abbagliare i conducenti dei veicoli in avvicinamento: ruotare l'interruttore rotante  nella posizione desiderata.

- 0 : sedili anteriori occupati
- 1 : tutti i sedili occupati
- 2 : tutti i sedili occupati e vano bagagli carico
- 3 : sedile del conducente occupato e vano di carico impegnato

Regolazione automatica dinamica della profondità dei fari  122.

Uso dei fari all'estero

Il fascio di luce asimmetrico dei fari aumenta la visibilità illuminando un tratto di strada più ampio sul lato passeggero.

Se il veicolo viene utilizzato in Paesi con guida sul lato opposto, regolare i fari per evitare l'abbagliamento.

Veicoli con fari alogeni

I fari non devono essere regolati.

Veicoli con fari allo xeno



1. Chiave nell'interruttore di accensione.
2. Tirare la leva degli indicatori di direzione e mantenerla tirata (avvisatore ottico).
3. Inserire l'accensione.
4. Dopo circa 5 secondi la spia  inizia a lampeggiare e si ode un segnale acustico.

Spia  ⇨ 98.

Il simbolo  lampeggia per circa 4 secondi, a titolo di promemoria, ogni volta che l'accensione viene inserita.

Per la disattivazione, avviare la stessa procedura come descritto in precedenza. La spia  non lampeggerà quando la funzione è disattivata.

Luci diurne

Le luci diurne aumentano la visibilità del veicolo durante il giorno.

Si azionando automaticamente a quadro acceso.

Se il veicolo è dotato della funzione Controllo automatico dei fari, il sistema commuterà le luci diurne e gli anabbaglianti/abbaglianti automaticamente in base alle condizioni di illuminazione e alle informazioni fornite dal sistema del sensore pioggia. Controllo automatico dei fari ⇨ 119.

Fari autoadattativi

Le seguenti funzioni dei fari autoadattativi sono disponibili solo per i fari bi-xeno. La profondità, la distribuzione e l'intensità della luce sono attivate in modo variabile a seconda delle condizioni di luminosità, delle condizioni meteorologiche e del tipo di strada.

Se l'interruttore dei fari è su **AUTO**, tutte le funzioni di illuminazione sono disponibili.

Le seguenti funzioni sono disponibili anche con l'interruttore dei fari in posizione D:

- luci di svolta dinamiche
- luce di svolta
- funzione di retromarcia
- regolazione automatica dinamica della profondità dei fari

Illuminazione nelle strade a traffico limitato

Si attiva automaticamente a basse velocità fino a circa 30 km/h. Il fascio di luce viene ruotato di un angolo di 8° verso il lato della strada.

Illuminazione in città

Si attiva automaticamente a una velocità compresa fra 40 e 55 km/h e quando le luci della strada vengono rilevate dal sensore luci. La profondità dei fari viene ridotta distribuendo maggiormente il fascio di luce.

Illuminazione sulle strade di campagna

Si attiva automaticamente a una velocità compresa tra circa 55 e 115 km/h. Il fascio di luce e la luminosità sul lato sinistro e su quello destro differiscono.

Illuminazione in autostrada

Si attiva automaticamente a una velocità superiore a circa 115 km/h e con movimenti di sterzata minimi. Si attiva dopo un determinato ritardo o direttamente in caso di energica accelerazione del veicolo. Il fascio di luce è più lungo e più luminoso.

Illuminazione in condizioni meteorologiche avverse

Si attiva automaticamente fino ad una velocità di circa 70 km/h, se il sensore pioggia rileva della condensa o il tergicristallo funziona in modo continuo. La profondità, la distribuzione e l'intensità delle luci sono regolate in modo variabile in funzione della visibilità.

Luci di svolta dinamiche



Il fascio di luce ruota a seconda dell'angolo di sterzata del volante e della velocità, migliorando la luminosità in curva.

Spia   98.

Proiettori laterali aggiuntivi



Nelle curve strette o durante le svolte, a seconda dell'angolo di sterzata o del segnale dell'indicatore di direzione, viene attivato un riflettore supplementare destro o sinistro che illumina la strada.

mina la strada ad angolo retto rispetto al senso di marcia. Si attiva fino ad una velocità massima di 40 km/h.

Spia   98.

Funzione di retromarcia

Se i fari sono accesi e viene innestata la retromarcia, entrambi i proiettori laterali aggiuntivi si accendono. Questi restano accesi per 20 secondi dopo aver disinserito la retromarcia o quando si viaggia ad una velocità superiore a 17 km/h in marcia avanti.

Assistenza all'uso degli abbaglianti

Questa funzione attiva gli abbaglianti come luci di marcia principali di notte e quando il veicolo viaggia ad una velocità superiore a 40 km/h.

Effettua la commutazione agli anabbaglianti se:

- La videocamera del parabrezza rileva le luci di veicoli che precedono o incrociano la vettura.
- La velocità del veicolo è inferiore a 20 km/h.

- C'è nebbia o nevica.
- Si guida in aree urbane.

Se non vengono rilevate limitazioni, il sistema commuta nuovamente sugli abbaglianti.

Attivazione

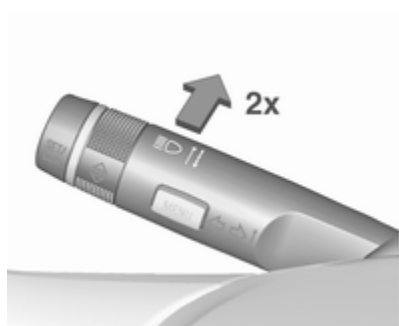

L'assistente all'uso degli abbaglianti viene attivato spingendo due volte la leva degli indicatori di direzione a una velocità superiore a 40 km/h.

La spia verde $\equiv \text{D}$ si accende in modalità fissa quando la funzione di assistenza all'uso degli abbaglianti è at-

tivata, mentre la spia blu $\equiv \text{D}$ si accende quando gli abbaglianti sono accesi.

Spia $\equiv \text{D}$ \rightarrow 98.

Disattivazione

Spingere la leva degli indicatori di direzione una volta. Inoltre, la funzione viene disattivata quando vengono accesi i fendinebbia.

Se l'avvisatore ottico viene usato quando sono accesi i fari abbaglianti, la funzione di assistenza all'uso degli abbaglianti viene disattivata.

Se l'avvisatore ottico viene usato quando sono spenti i fari abbaglianti, la funzione di assistenza all'uso degli abbaglianti viene attivata.

L'assistenza all'uso degli abbaglianti è sempre attiva dopo l'accensione del quadro.

Regolazione intelligente della portata luminosa con attivazione automatica degli abbaglianti

La regolazione intelligente della portata luminosa utilizza le proprietà dei fari bi-xeno per potenziare la portata

luminosa degli anabbaglianti fino a 400 metri, attivando inoltre gli abbaglianti automatici senza abbagliare o disturbare i veicoli che precedono o provenienti in senso contrario.

Gli abbaglianti si disattiveranno e il fascio luminoso degli anabbaglianti si ridurrà per evitare di abbagliare di abbagliare quando vengano rilevate le seguenti restrizioni dalla videocamera anteriore nel parabrezza:

- Venga individuato un veicolo che precede.
- Venga individuato un veicolo in arrivo.
- Si entri in zone urbane.
- C'è nebbia o nevica.

Se non vengono rilevate limitazioni, il sistema commuta nuovamente sugli abbaglianti.

Quando il sistema è attivo, la videocamera anteriore controlla l'area davanti al veicolo e garantisce una distribuzione della luce ottimale per una visibilità massima del conducente quasi in ogni condizione.

La regolazione intelligente della portata luminosa con attivazione automatica degli abbaglianti riduce pertanto la differenza tra gli abbaglianti e gli anabbaglianti convenzionali senza modificare drasticamente portata, distribuzione e intensità luminosa.

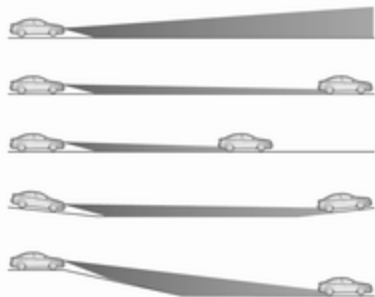

Una speciale funzione di valutazione topografica rileva i veicoli che precedono lungo pendii rilevando il movimento delle luci posteriori davanti. Il sistema regola l'altezza della portata luminosa per garantire l'illuminazione ottimale della superficie stradale antistante senza abbagliare.

Attivazione

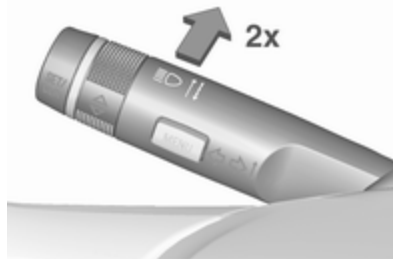

La regolazione intelligente della portata luminosa e l'attivazione degli abbaglianti vengono azionate in contemporanea premendo la leva degli indicatori due volte. Possono essere azionati a quadro acceso.

L'attivazione automatica degli abbaglianti funziona ad una velocità superiore ai 40 km/h e si disattiva sotto i 20 km/h. La regolazione intelligente del fascio luminoso funziona sopra i 55 km/h.

La spia verde $\equiv \text{D}$ si accende in modalità fissa quando la funzione è attivata, mentre la spia blu $\equiv \text{D}$ si accende quando gli abbaglianti si accendono automaticamente.

Disattivazione

Spingere la leva degli indicatori di direzione una volta. Inoltre, la funzione viene disattivata quando vengono accesi i fendinebbia.

Regolazione automatica dinamica della profondità dei fari

Per impedire l'abbagliamento dei veicoli provenienti dalla direzione opposta, la regolazione della profondità dei fari viene attivata automaticamente in base all'inclinazione misurata dall'asse anteriore e posteriore, all'accelerazione o alla decelerazione e alla velocità del veicolo.

Guasto nel sistema dei fari autoadattativi

Quando il sistema rileva un'anomalia nella regolazione dei fari autoadattativi, si porta su una posizione di predisposta per impedire l'abbagliamento dei veicoli provenienti dalla direzione opposta. Se questo provvedimento risulta impossibile da realizzare, il sistema spegne automaticamente il faro interessato dalla disfunzione. In ogni caso, uno dei due fari rimane acceso. Un messaggio di avvertimento viene visualizzato nel Driver Information Centre.

Segnalatori di emergenza



Azionato premendo ▲.

In caso di incidente con attivazione degli airbag, si accendono automaticamente i segnalatori di emergenza.

Segnali di svolta e di cambio della corsia di marcia



leva verso l'alto : indicatore destro
leva verso il basso : indicatore sinistro

Spingendo la leva oltre il punto di resistenza, l'indicatore rimane acceso. Quando il volante torna indietro, l'indicatore viene disattivato automaticamente.

Per emettere solo tre lampeggi, ad esempio per segnalare un cambio di corsia, spingere la leva fino al punto di resistenza e rilasciarla.

Quando è collegato un rimorchio, premendo la leva fino a quando non si percepisca una certa resistenza e poi rilasciandola, si attivano sei lampeggi degli indicatori di direzione.

Per prolungare la durata del lampeggio, spingere la leva fino al punto di resistenza e trattenerla.

Spegnere manualmente l'indicatore di direzione portando la leva nella sua posizione iniziale.

Fendinebbia



Azionato premendo $\#D$.

Interruttore dei fari in posizione **AUTO**: accendendo i fendinebbia si accenderanno automaticamente anche i fari.

Retronebbia



Azionato premendo $\#$.

Interruttore dei fari in posizione **AUTO**: accendendo il retronebbia si accenderanno automaticamente anche i fari.

Interruttore dei fari in posizione \Rightarrow : i retronebbia possono essere accesi solo con i fendinebbia.

Il retronebbia viene disattivato durante le operazioni di rimorchio.

Luci di parcheggio



Quando il veicolo è parcheggiato, è possibile accendere le luci di parcheggio su un lato del veicolo:

1. Disinserire l'accensione.
2. Portare la leva degli indicatori di direzione del tutto verso l'alto (luci di parcheggio di destra) o verso il basso (luci di parcheggio di sinistra).

L'azione è confermata da un segnale acustico e dalla spia dell'indicatore di direzione.

Luci di retromarcia

La luce di retromarcia si accende quando, con l'accensione inserita, si innesta la retromarcia.

Coprifari appannati

Il lato interno dell'alloggiamento dei fari si può appannare rapidamente in condizioni di clima umido e freddo, forte pioggia o dopo il lavaggio. L'appannamento sparisce rapidamente da solo, ma può essere agevolato accendendo i fari.

Luci interne

Controllo delle luci del quadro strumenti



La luminosità delle seguenti luci può essere regolata con le luci esterne accese:

- illuminazione del quadro strumenti
- luce ambiente
- luce plafoniera
- Visualizzatore Info
- interruttori e comandi illuminati

Ruotare l'interruttore rotante  e tenerlo in questa posizione fino al raggiungimento della luminosità desiderata.

Sui veicoli dotati di sensore luci, la luminosità può essere regolata solamente quando le luci esterne sono accese e il sensore luci rileva condizioni di illuminazione notturna.

Luci interne

Entrando e uscendo dal veicolo, le luci di cortesia anteriori e posteriori si accendono automaticamente e si spengono dopo un certo intervallo di tempo.



Avviso

In caso di incidente con attivazione degli airbag, le luci di cortesia si accendono automaticamente.

Luca di cortesia anteriore



Azionare l'interruttore basculante:

-  : accensione e spegnimento automatico
- premere  : acceso
- premere  : spento

Luca plafoniera

Il faretto integrato nell'illuminazione interna si accende all'accensione dei fari.

Luca ambiente



La luce ambiente è costituita da luci indirette nelle portiere e attorno alla leva del cambio.

La luce ambiente può essere attenuata tramite la rotella  assieme all'illuminazione del quadro strumenti \hookrightarrow 128.

Viene inoltre attivata con l'illuminazione all'entrata \hookrightarrow 129 e all'uscita \hookrightarrow 130.

Luci di lettura



Azionato premendo  e  nelle luci di cortesia.

Luci nelle alette parasole

Si accendono al sollevamento del coprchio.

Caratteristiche dell'illuminazione

Illuminazione all'entrata

Illuminazione di cortesia

Le seguenti luci si accendono per un breve periodo sbloccando le portiere del veicolo con il telecomando:

- fari
- luci posteriori
- luci della targa
- illuminazione del quadro strumenti
- luci interne
- luci sottoporta

Alcune funzioni si attivano solo al buio facilitando la localizzazione del veicolo.

L'illuminazione si disattiva immediatamente portando la chiave di accensione in posizione 1 \hookrightarrow 144.

All'apertura della portiera del conducente si accendono anche le seguenti luci:

- illuminazione di tutti gli interruttori
- Driver Information Center
- luci delle tasche delle portiere
- illuminazione console

L'attivazione, la disattivazione e la durata di questa funzione possono essere modificate nel Visualizzatore Info. Personalizzazione del veicolo ⇨ 108.

Le impostazioni possono essere memorizzate per la chiave in uso ⇨ 22.

Luci in uscita

Estraendo la chiave dall'interruttore di accensione si accendono le seguenti luci:

- luci interne
- illuminazione del quadro strumenti (solo al buio)
- luci portiere e console
- luci sottoporta

Si accendono automaticamente dopo un ritardo e si riattivano se viene aperta la portiera del conducente.

I fari, le luci posteriori e le luci della targa illuminano la zona circostante il veicolo per un periodo di tempo regolabile dopo essere usciti dal veicolo.

Illuminazione esterna

I fari, le luci posteriori e le luci della targa illuminano la zona circostante il veicolo per un periodo di tempo regolabile dopo essere usciti dal veicolo.

Attivazione



1. Disinserire l'accensione
2. Rimuovere la chiave d'accensione
3. Aprire la portiera del conducente
4. Tirare la leva degli indicatori di direzione
5. Chiudere la portiera del conducente

Se la portiera del conducente non viene chiusa, le luci si spengono dopo circa due minuti.

Le luci in uscita si spengono immediatamente se si tira la leva degli indicatori di direzione mentre la portiera del conducente è aperta.

L'attivazione, la disattivazione e la durata di questa funzione possono essere modificate nel Visualizzatore Info. Personalizzazione del veicolo ⇨ 108.

Le impostazioni possono essere memorizzate per la chiave in uso ⇨ 22.

Dispositivo salvacarica della batteria

Funzione dello stato di carica della batteria del veicolo

La funzione garantisce la massima durata della batteria del veicolo mediante un generatore con presa di corrente controllabile e distribuzione ottimizzata della corrente.

Per impedire che la batteria del veicolo si scarichi durante la guida, il funzionamento dei seguenti sistemi viene automaticamente ridotto in due fasi e quindi disinserito:

- riscaldatore ausiliario
- lunotto termico e specchietti riscaldati
- sedili riscaldati
- ventola

Durante la seconda fase, un messaggio di conferma dell'attivazione del dispositivo salvacarica della batteria del veicolo viene visualizzato nel Driver Information Centre.

Disinserimento delle luci elettriche

Per impedire che la batteria del veicolo si scarichi quando l'accensione è disinserita, alcune luci interne si spengono automaticamente dopo alcuni minuti.

Climatizzatore

Sistemi di climatizzazione	132
Sistema di riscaldamento e di ventilazione	132
Sistema di climatizzazione	133
Sistema di climatizzazione elettronico	135
Riscaldatore ausiliario	140
Bocchette di ventilazione	140
Bocchette di ventilazione orientabili	140
Bocchette di ventilazione fisse	141
Manutenzione	141
Presenza dell'aria	141
Filtro antipolline	141
Funzionamento regolare del climatizzatore	141

Sistemi di climatizzazione

Sistema di riscaldamento e di ventilazione



Comandi per:

- temperatura
- distribuzione dell'aria
- velocità della ventola
- sbrinatorio e disappannamento

Lunotto termico ☞ ↻ 35.

Temperatura

rosso : caldo

blu : freddo

Il riscaldamento entra in piena efficienza solo quando il motore raggiunge la temperatura di esercizio.

Distribuzione dell'aria

☞ : parabrezza e finestrini anteriori

☞ : zona della testa attraverso le bocchette di ventilazione orientabili

☞ : ai piedi e al parabrezza



Sono possibili tutte le combinazioni.

Velocità della ventola

Regolare il flusso dell'aria della ventola selezionando la velocità desiderata.

Sbrinamento e disappannamento



- Premere : la ventola passa automaticamente alla velocità superiore e la ripartizione dell'aria viene diretta verso il parabrezza.
- Impostare il comando della temperatura al livello più caldo.
- Inserire il lunotto termico .
- Aprire opportunamente le bocchette laterali dell'aria e orientarle verso i finestrini delle portiere.

Sistema di climatizzazione



Oltre al sistema di riscaldamento e ventilazione, il climatizzatore dispone delle seguenti funzioni:

-  : raffreddamento
-  : ricircolo dell'aria

Sedili riscaldati  ↗ 55, volante riscaldato  ↗ 81.

Raffreddamento



Premere  per inserire il raffreddamento. Il LED del pulsante si illumina per indicare l'attivazione. Il raffreddamento funziona solamente con il motore acceso e la ventola del climatizzatore inserita.

Premere il pulsante  per disinserire il raffreddamento.

Il climatizzatore raffredda e deumidifica (asciuga) non appena la temperatura esterna è leggermente al di sopra del punto di congelamento. Ciò può provocare la formazione di condensa, con conseguente caduta di gocce da sotto il veicolo.

Se non servono né il raffreddamento, né la deumidificazione, spegnere il sistema di raffreddamento per risparmiare carburante. L'attivazione del raffreddamento potrebbe impedire gli Autostop.

Sistema Start-stop ➔ 146.

Sistema di ricircolo dell'aria



Premere  per attivare il ricircolo dell'aria. Il LED del pulsante si illumina per indicare l'attivazione.

Premere di nuovo  per disattivare il ricircolo dell'aria.

Avvertenza



In modalità di ricircolo, lo scambio d'aria con l'esterno risulta ridotto. Utilizzando tale modalità senza allo stesso tempo raffreddare l'aria, l'umidità nell'abitacolo aumenta, facendo appannare i finestrini internamente. Inoltre la qualità dell'aria nell'abitacolo si deteriora, e potrebbe provocare sonnolenza agli occupanti.

In condizioni ambientali calde e umide, il parabrezza potrebbe appannarsi esternamente, quando dell'aria fredda venga indirizzata verso di esso. Se il parabrezza si appanna dall'esterno, attivare il tergicristallo e disattivare .

Raffreddamento massimo





Aprire brevemente i finestrini, in modo da disperdere rapidamente l'aria calda.



- Attivare il raffreddamento .
- Sistema di ricircolo dell'aria  attivato.
- Premere l'interruttore di ripartizione dell'aria .
- Impostare il comando della temperatura al livello più freddo.
- Regolare la velocità della ventola al livello massimo.
- Aprire tutte le bocchette dell'aria.



Sbrinamento e disappannamento dei cristalli





- Premere : la ventola passa automaticamente alla velocità superiore e la ripartizione dell'aria viene diretta verso il parabrezza.
- Impostare il comando della temperatura al livello più caldo.
- Inserire il lunotto termico .
- Aprire opportunamente le bocchette laterali dell'aria e orientarle verso i finestrini delle portiere.

Aviso

Se  viene premuto mentre il motore è acceso, verrà impedito un Autostop fino a quando il pulsante  non viene premuto di nuovo.

Se si preme  con la ventola azionata e il motore in funzione, un Autostop verrà impedito fino a quando  non venga premuto nuovamente o fino a quando la ventola non venga disattivata.

Se viene premuto il pulsante  mentre il motore è acceso in Autostop, il motore si riavvierà automaticamente.

Se viene premuto  con la ventola azionata mentre il motore è acceso in Autostop, il motore si riavvierà automaticamente.

Sistema Start-stop  146.

Sistema di climatizzazione elettronico

Il climatizzatore a due zone consente di impostare temperature di climatizzazione differenti per il lato guida e il lato passeggero anteriore.

In modalità automatica la temperatura, la velocità della ventola e la distribuzione dell'aria sono regolate automaticamente.



Comandi per:

- temperatura sul lato guida
- distribuzione dell'aria
- velocità della ventola
- temperatura sul lato passeggero anteriore



: raffreddamento

AUTO

: modalità automatica



: ricircolo dell'aria manuale



: sbrinamento e disappannamento

Lunotto termico ☒ ↻ 35, sedili riscaldati ☒ ↻ 55, sedili ventilati ↻ 55, volante riscaldato ☒ ↻ 81.

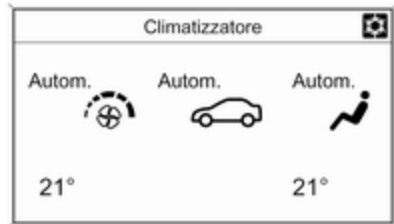

Le impostazioni del climatizzatore sono visualizzate sul Visualizzatore grafico Info o, a seconda della versione, sul Visualizzatore a colori Info. Le modifiche alle impostazioni vengono brevemente visualizzate da entrambi i visualizzatori si sovrappongono al menu visualizzato in quel momento.

Il sistema di climatizzazione elettronico è pienamente operativo solo quando il motore è in funzione.

Modalità automatica AUTO



Impostazioni di base per il massimo comfort:

- Premere **AUTO**; la distribuzione dell'aria e la velocità della ventola vengono regolate automaticamente.
- Aprire tutte le bocchette dell'aria per ottimizzare la distribuzione dell'aria in modalità automatica.

- Premere ☼ per azionare il raffreddamento e il disappannamento ideali. Il LED del pulsante si illumina per indicare l'attivazione.
- Impostare la temperatura preselezionata per il lato guida e il lato passeggero anteriore mediante le manopole di sinistra e destra. Si consiglia una temperatura di 22 °C.

Quando il tettuccio morbido è aperto, il climatizzatore adatta la modalità automatica alle condizioni climatiche cambiate.

La regolazione della velocità della ventola nella modalità automatica può essere modificata nel menù Impostazioni.

Personalizzazione del veicolo ↻ 108.

Preselezione della temperatura

Impostare le temperature al valore desiderato.



Se è impostata la temperatura minima **Lo**, il sistema di controllo del climatizzatore funziona al raffreddamento massimo, se ☀️ è azionato.

Se viene impostata la temperatura massima **Hi**, il sistema di controllo del climatizzatore attiva il riscaldamento massimo.

Avviso

Se ☀️ non è azionato, la riduzione della temperatura impostata della cabina può causare il riavviamento del motore da un arresto automatico (Autostop) o impedire un arresto automatico.

Sistema Start-stop ⇨ 146.

Sbrinatorio e disappannamento dei cristalli ☼



- Premere ☼. Il LED del pulsante si illumina per indicare l'attivazione.
- La temperatura e la ripartizione dell'aria vengono impostate automaticamente e la ventola funziona ad alta velocità.
- Inserire il lunotto termico ☼.
- Per tornare alla modalità precedente: premere ☼. Per tornare alla modalità automatica: premere **AUTO**.

L'impostazione del riscaldamento automatico dei finestrini posteriori può essere modificata nel menù Impostazioni nel Visualizzatore Info. Personalizzazione del veicolo ⇨ 108.

Avviso

Se ☼ viene premuto mentre il motore è acceso, verrà impedito un Autostop fino a quando il pulsante ☼ non viene premuto di nuovo.

Se si preme ↻ con la ventola azionata e il motore in funzione, un Autostop verrà impedito fino a quando ↻ non venga premuto nuovamente o fino a quando la ventola non venga disattivata.

Se viene premuto il pulsante ☼ mentre il motore è acceso in Autostop, il motore si riavvierà automaticamente.

Se viene premuto ↻ con la ventola azionata mentre il motore è acceso in Autostop, il motore si riavvierà automaticamente.

Sistema Start-stop ⇨ 146.

Impostazioni manuali

Le impostazioni del sistema di climatizzazione possono essere modificate attivando i pulsanti e le manopole come descritto di seguito. Modificando un'impostazione si disattiva la modalità automatica.

Velocità della ventola



Premere il pulsante inferiore per diminuire o il pulsante superiore per aumentare la velocità della ventola come mostrato in figura. La velocità della ventola è indicata dal numero di segmenti nel display.

Premendo a lungo il pulsante inferiore, la ventola e il raffreddamento si disattivano.

Premendo a lungo il pulsante superiore, la ventola si attiva alla velocità massima.

Per tornare alla modalità automatica: Premere **AUTO**.

Distribuzione dell'aria



Premere il pulsante appropriato per la regolazione desiderata. L'attivazione è indicata dall'illuminazione del LED sul pulsante.

 : al parabrezza e ai finestrini anteriori (il climatizzatore è attivato in sottofondo per aiutare a impedire l'appannamento dei finestrini)

 : zona della testa attraverso le bocchette di ventilazione orientabili

 : ai piedi e al parabrezza

Sono possibili tutte le combinazioni. Ritorno alla distribuzione automatica dell'aria: premere **AUTO**.

Raffreddamento



Premere  per inserire il raffreddamento. Il LED del pulsante si illumina per indicare l'attivazione. Il raffreddamento funziona solamente con il motore acceso e la ventola del climatizzatore inserita.

Premere il pulsante  per disinserire il raffreddamento.

Il climatizzatore raffredda e deumidifica (asciuga) quando la temperatura esterna è superiore a un dato livello. Ciò può provocare la formazione di condensa, con conseguente caduta di gocce da sotto il veicolo.

Se non servono né il raffreddamento, né la deumidificazione, spegnere il sistema di raffreddamento per risparmiare carburante. Quando viene spento il sistema di raffreddamento, il sistema di climatizzazione non richiederà nessun avviamento del motore durante un Autostop. Eccezione: l'impianto di sbrinamento è attivato e la temperatura esterna superiore a 0 °C.

Sistema Start-stop  146.

Il display indicherà **ACON** quando il raffreddamento è attivato o **ACOFF** quando è disattivato.

L'attivazione o la disattivazione della funzione di raffreddamento dopo l'avvio del motore può essere modificata nel menù Impostazioni del Visualizzatore Info. Personalizzazione del veicolo  108.

Ricircolo dell'aria



Premere  per attivare il ricircolo dell'aria. Il LED del pulsante si illumina per indicare l'attivazione.

Premere di nuovo  per disattivare la modalità di ricircolo.

Avvertenza

In modalità di ricircolo, lo scambio d'aria con l'esterno risulta ridotto. Utilizzando tale modalità senza allo stesso tempo raffreddare l'aria, l'umidità nell'abitacolo aumenta, facendo appannare i finestrini internamente. Inoltre la qualità dell'aria nell'abitacolo si deteriora, e potrebbe provocare sonnolenza agli occupanti.

In condizioni ambientali calde e umide, il parabrezza potrebbe appannarsi esternamente quando dell'aria fredda venga indirizzata verso di esso. Se il parabrezza si appanna dall'esterno, attivare il tergicristallo e disattivare .

Impostazioni di base

Alcune impostazioni possono essere modificate nel menù Impostazioni del Visualizzatore Info. Personalizzazione del veicolo  108.

Riscaldatore ausiliario

Riscaldatore dell'aria

Quickheat è un sistema di riscaldamento elettrico ausiliario per l'aria che è in grado di riscaldare più rapidamente l'abitacolo.

Bocchette di ventilazione

Bocchette di ventilazione orientabili

Con la funzione di raffreddamento attiva, almeno una bocchetta di ventilazione deve essere aperta.



Per aprire la bocchetta, ruotare la manopola di regolazione verso il simbolo di maggiori dimensioni ■. Regolare la quantità di aria all'uscita della bocchetta ruotando la manopola di regolazione.



Regolare la direzione del flusso d'aria modificando l'inclinazione orizzontale e verticale delle alette della bocchetta.

Per chiudere la bocchetta, ruotare la manopola di regolazione verso il simbolo di minori dimensioni ■.

⚠ Avvertenza

Non applicare oggetti alle alette delle bocchette dell'aria. C'è il rischio di danni e lesioni in caso di incidente.

Bocchette di ventilazione fisse

Altre bocchette dell'aria si trovano sotto il parabrezza e i finestrini e nei vani piedi.

Manutenzione

Presenza dell'aria

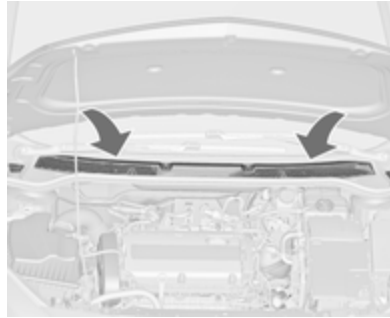

La presa dell'aria davanti al parabrezza nel vano motore non deve essere ostruita in alcun modo per consentire l'ingresso dell'aria. Togliere eventuali depositi di foglie, sporco o neve.

Filtro antipolline

Il filtro antipolline impedisce a polvere, fuliggine, polline e spore di penetrare nell'abitacolo attraverso le prese dell'aria.

Funzionamento regolare del climatizzatore

Per garantire sempre la massima efficienza del sistema, il raffreddamento deve essere attivato per alcuni minuti almeno una volta al mese, indipendentemente dalle condizioni climatiche e dalla stagione. Il funzionamento con raffreddamento non è possibile quando la temperatura esterna è troppo bassa.

Manutenzione

Per un raffreddamento ottimale, si consiglia di controllare annualmente il climatizzatore, iniziando tre anni dopo l'immatricolazione del veicolo, eseguendo:

- prova di funzionalità e di pressione
- funzionalità del riscaldamento
- controllo di tenuta
- controllo delle cinghie di trasmissione
- pulizia del condensatore e scarico dell'evaporatore
- controllo delle prestazioni

Guida e funzionamento

Consigli per la guida	143
Controllo del veicolo	143
Storzare	143
Assetto da terra	143
Avviamento e funzionamento	144
Rodaggio di un veicolo nuovo .	144
Posizioni della chiave nel bocchetto di accensione	144
Potenza trattenuta disattivata ..	144
Avviamento del motore	145
Interruzione di carburante al motore durante la decelerazione	146
Sistema stop-start	146
Parcheggio	148
Gas di scarico	149
Filtro antiparticolato	149
Convertitore catalitico	150
AdBlue	151
Cambio automatico	154
Display del cambio	154
Leva del cambio	155
Modalità manuale	156

Programmi di marcia elettronici	156
Guasto	157
Interruzione alimentazione elettrica	157
Cambio manuale	158
Freni	159
Sistema di antibloccaggio	159
Freno di stazionamento	160
Assistenza alla frenata	161
Assistenza per le partenze in salita	161
Sistemi di controllo della guida ..	162
Sistema di controllo della trazione	162
Controllo elettronico della stabilità	163
Sistema di guida interattiva (IDS)	164
Sistemi di assistenza al conducente	166
Controllo automatico della velocità di crociera	166
Limitatore di velocità	167
Allarme collisione anteriore	169
Indicazione distanza anteriore .	171
Sistema di ausilio al parcheggio	172
Allarme angolo morto laterale .	180

Videocamera posteriore	182
Dispositivo di assistenza segnaletica stradale	184
Avvisatore di cambio accidentale della corsia di marcia	187
Carburante	189
Carburante per motori a benzina	189
Carburante per motori diesel ...	189
Rifornimento	189
Consumo di carburante - Emissioni di CO ₂	192
Gancio rimorchio	192
Informazioni generali	192
Consigli per la guida e per il traino	193
Traino di un rimorchio	193
Dispositivi di traino	194

Consigli per la guida

Controllo del veicolo

Non procedere per spinta inerziale a motore spento (eccetto durante Autostop)

Molti sistemi non funzionano in questa situazione (ad esempio unità servofreno, servosterzo). Rendendo la marcia un pericolo per sé e per gli altri. Tutti i sistemi funzionano durante un Autostop, ma ci sarà una riduzione controllata del servosterzo e la velocità del veicolo diminuirà.

Sistema Start-stop ⇨ 146.

Potenziatore al minimo

Se la batteria necessita di ricarica, l'ampereaggio dell'alternatore deve essere aumentato. A tal scopo viene attivato un potenziatore al minimo, che può emettere un certo rumore. Viene visualizzato un messaggio nel Driver Information Center.

Pedali

Non collocare tappetini nella zona dei pedali per evitare di ostacolare la corsa dei pedali stessi.

Utilizzare solo tappetini di misura adatta e fissati dai rispettivi fermi sul lato guida.

Sterzare

Se l'assistenza del servosterzo non è più disponibile a causa di un arresto del motore o di un malfunzionamento del sistema, è possibile sterzare il veicolo ma con uno sforzo maggiore.

Spia ⚠ ⇨ 96.

Attenzione

Veicoli dotati di servosterzo idraulico:

Se il volante viene ruotato finché raggiunge il finecorsa e viene tenuto in quella posizione per più di 15 secondi, possono presentarsi danneggiamenti al sistema del

servosterzo e potrebbe non essere più disponibile l'assistenza del servosterzo.

Assetto da terra

Dato l'assetto da terra ridotto, il veicolo può danneggiarsi in base al carico del veicolo e alle condizioni della strada. Prestare particolare attenzione e guidare lentamente su strade ripide, entrando e uscendo dai parcheggi, in caso di superfici irregolari o marciapiedi alti. Se possibile, guidare diagonalmente con una ruota dopo l'altra per salire su marciapiedi o superfici irregolari.

Avviamento e funzionamento

Rodaggio di un veicolo nuovo

Per i primi viaggi non effettuare inutilmente frenate brusche.

Quando si guida la vettura per la prima volta, è possibile che la cera e l'olio presenti nell'impianto di scarico evaporino producendo l'emissione di fumi. Parcheggiare la vettura all'aperto per un po' evitando di inalare i fumi.

Durante il rodaggio, il consumo di olio e carburante potrebbero risultare un po' più alti del normale. È possibile inibire l'Autostop per consentire di ricaricare la batteria del veicolo.

Filtro antiparticolato ↗ 149.

Posizioni della chiave nel blocchetto di accensione

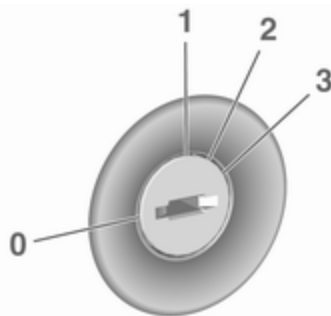

- 0 : accensione disinserita
- 1 : bloccasterzo sbloccato, accensione disinserita
- 2 : accensione inserita, per motore diesel: preriscaldamento
- 3 : avviamento

Potenza trattenuta disattivata

I seguenti sistemi elettronici possono funzionare fino a quando la portiera del conducente non viene aperta o al massimo per 10 minuti dopo avere disinserito l'accensione:

- alzacristalli elettrici
- prese di corrente

L'alimentazione del sistema di Infotainment continuerà a funzionare per 30 minuti o fino a quando la chiave viene rimossa dall'interruttore di accensione, indipendentemente dall'apertura o non apertura di una portiera.

Avviamento del motore

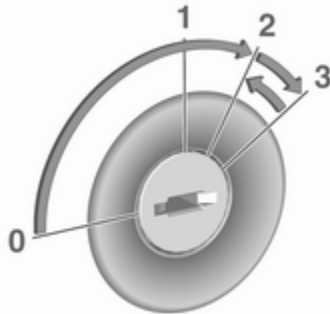

Cambio manuale: azionare la frizione.

Cambio automatico: azionare il freno e portare la leva del cambio in posizione **P** o **N**.

Non azionare il pedale dell'acceleratore.

Motore diesel: portare la chiave in posizione **2** per il preriscaldamento finché la spia  si spegne.

Girare brevemente la chiave in posizione **3** e rilasciarla: una procedura automatica attiva il motorino d'avviamento con un breve ritardo finché il

motore è in funzione, vedi 'Controllo automatico del motorino d'avviamento'.

Prima di riavviare o per spegnere il motore, riportare la chiave in posizione **0**.

Durante un Autostop, è possibile riavviare il motore premendo il pedale della frizione.

Avviare il veicolo a basse temperature

L'avviamento del veicolo senza riscaldatori aggiuntivi è possibile solo fino a $-25\text{ }^{\circ}\text{C}$ per i motori diesel e $-30\text{ }^{\circ}\text{C}$ per i motori a benzina. E' necessario utilizzare un olio motore con appropriata viscosità, carburante appropriato, servizi di assistenza effettuati e una batteria veicolo sufficientemente carica. Con temperature inferiori a $-30\text{ }^{\circ}\text{C}$, il cambio automatico richiede una fase di riscaldamento di ca. 5 minuti. La leva del cambio deve essere in posizione **P**.

Controllo automatico del motorino d'avviamento

Questa funzione controlla la procedura di avviamento del motore. Non lasciare la chiave in posizione **3**. Una volta rilevato il posizionamento, il sistema procede automaticamente con la procedura di avviamento fino all'accensione del motore. A causa della procedura di controllo, il motore si avvia con un breve ritardo.

Possibili ragioni del mancato avviamento del motore:

- pedale della frizione non azionato (cambio manuale);
- pedale del freno non azionato o leva del cambio non in posizione **P** o **N** (cambio automatico);
- time-out scaduto.

Riscaldamento del motore turbo

All'avviamento la coppia disponibile del motore potrebbe essere limitata per un breve periodo, specialmente quando la temperatura del motore è bassa. La limitazione serve a consentire al sistema di lubrificazione di proteggere completamente il motore.

Interruzione di carburante al motore durante la decelerazione

L'alimentazione del carburante viene interrotta automaticamente durante le decelerazioni, ovvero quando il veicolo procede con una marcia inserita ma non viene premuto l'acceleratore.

Sistema stop-start

Il sistema Start-stop contribuisce a far risparmiare carburante e a ridurre le emissioni. Quando le condizioni lo consentono, disinserisce il motore appena il veicolo procede a bassa velocità o si arresta, ad esempio a un semaforo o in un ingorgo. Avvia automaticamente il motore non appena viene premiata la frizione. Un sensore della batteria del veicolo assicura che un Autostop venga eseguito solo se la batteria è sufficientemente carica per un riavvio.

Attivazione

Il sistema Start-stop è disponibile non appena il motore viene avviato, il veicolo parte e le condizioni riportate nel seguito di questa sezione sono soddisfatte.

Disattivazione



Disattivare il sistema Start-stop manualmente premendo **eco**. La disattivazione è indicata dallo spegnimento del LED presente nel pulsante.

Autostop

Se il veicolo procede a bassa velocità o è fermo, attivare un Autostop come segue:

- Premere il pedale della frizione.
- Portare la leva del cambio in folle.
- Rilasciare il pedale della frizione.

Il motore verrà spento mentre l'accensione rimane attivata.



Un Autostop è indicato dalla lancetta nella posizione **AUTOSTOP** nel contagiri.

Durante un Autostop, il riscaldamento e le prestazioni dei freni vengono mantenuti.

Attenzione

La funzionalità del servosterzo potrebbe ridursi durante un Autostop.

Condizioni dell'Autostop

Il sistema Start-stop verifica che ciascuna delle condizioni seguenti sia soddisfatta:

- Il sistema Start-stop non è disattivato manualmente.
- Il cofano è completamente chiuso.
- La portiera del conducente è chiusa oppure la cintura di sicurezza del conducente è allacciata.
- La batteria del veicolo è sufficientemente carica e in buone condizioni.
- Il motore è caldo.
- La temperatura del liquido di raffreddamento del motore non è troppo alta.

- La temperatura dei gas di scarico del motore non è troppo elevata, ad esempio dopo aver guidato con un carico motore elevato.
- La temperatura ambiente supera i -5 °C.
- Il sistema di climatizzazione consente un Autostop.
- La depressione del freno è sufficiente.
- La funzione di autopulizia del filtro antiparticolato non è attiva.
- Il veicolo è stato guidato almeno a passo d'uomo dall'ultimo Autostop.

In caso contrario, l'Autostop viene inibito.

Certe impostazioni del climatizzatore possono inibire un Autostop. Vedere il capitolo 'Controllo del climatizzatore' per maggiori dettagli ⇨ 135.

Immediatamente dopo aver guidato in autostrada, è possibile che venga inibito un Autostop.

Rodaggio di un veicolo nuovo ⇨ 144.

Dispositivo salvacarica della batteria del veicolo

Per assicurare un riavviamento affidabile del motore, il sistema Start-stop integra diverse funzioni salvacarica della batteria.

Misure per il risparmio energetico

Durante un Autostop, diverse funzioni elettriche, come il riscaldatore elettrico ausiliario o il lunotto termico, sono disabilitate o commutate in modalità risparmio energetico. La velocità della ventola del climatizzatore viene ridotta per risparmiare energia.

Riavvio del motore da parte del conducente

Premere il pedale della frizione per riavviare il motore.

L'avvio del motore è indicato dalla lancetta nella posizione di folle nel contagiri.

Se la leva del cambio esce dalla posizione di folle prima di premere la frizione, la spia  si accende o viene visualizzata sotto forma di simbolo nel Driver Information Centre.

Spia  ⇨ 94.

Riavvio del motore mediante il sistema Start-stop

La leva del cambio deve essere in folle per abilitare un riavvio automatico.

Se una delle seguenti condizioni si verifica durante un Autostop, il motore viene avviato automaticamente mediante il sistema Start-stop:

- Il sistema Start-stop è disattivato manualmente.
- Il cofano è aperto.
- La cintura di sicurezza del conducente non è allacciata e la portiera del conducente è aperta.
- La temperatura del motore è troppo bassa.
- Il livello di carica della batteria del veicolo è sotto un determinato livello.
- La depressione del freno non è sufficiente.
- Il veicolo è guidato almeno a passo d'uomo.

- Il climatizzatore richiede un avvio del motore.
- Il climatizzatore viene acceso manualmente.

Se il cofano non è completamente chiuso, viene visualizzato un messaggio di avvertimento nel Driver Information Center.

Se alla presa di corrente è collegato un accessorio elettrico, ad esempio un lettore CD portatile, durante il riavvio potrebbe essere percepibile un breve calo di tensione.

Parcheggio

Avvertenza

- Non parcheggiare il veicolo su una superficie facilmente infiammabile. L'elevata temperatura dell'impianto di scarico potrebbe incendiare la superficie.
- Azionare sempre il freno di stazionamento. Attivare il freno di stazionamento senza premere il pulsante di rilascio. Se il vei-

colo viene parcheggiato in salita o in discesa, tirare il freno di stazionamento quanto più possibile. Premere contemporaneamente il pedale del freno per ridurre lo sforzo necessario per tirare il freno di stazionamento.

Per i veicoli con freno elettrico di stazionamento, tirare l'interruttore (Ⓢ) per circa un secondo.

Il freno di stazionamento elettrico è inserito se la spia (Ⓢ) si illumina ⇨ 94.

- Spegnere il motore.
- Se il veicolo è parcheggiato su una superficie piana o in salita, rimuovere la chiave di accensione solo dopo aver innestato la prima marcia o portato la leva del cambio in posizione **P**. Inoltre, in salita, girare le ruote anteriori nella direzione opposta rispetto al cordolo del marciapiede.

Se il veicolo è parcheggiato in discesa, rimuovere la chiave di accensione solo dopo aver innestato la retromarcia o portato la leva del cambio in posizione **P**. Inoltre, girare le ruote anteriori verso il cordolo del marciapiede.

- Chiudere i finestrini e il tettuccio morbido.
- Rimuovere la chiave d'accensione. Ruotare il volante fino ad avvertire lo scatto di inserimento del bloccasterzo.

Nei veicoli con cambio automatico, la chiave può essere estratta solo se la leva del cambio è in posizione **P**.

- Bloccare le portiere del veicolo.
- Attivare l'impianto di allarme antifurto.
- Le ventole di raffreddamento del motore potrebbero continuare a funzionare anche a motore spento ⇨ 200.

Attenzione

Al fine di proteggere il turbocompressore, dopo aver viaggiato a un regime di giri del motore elevato o con elevati carichi sul motore, far girare brevemente il motore a carico ridotto o in folle per circa 30 secondi prima di spegnerlo.

Avviso

In caso di problemi durante l'attivazione dell'airbag, il motore si spegne automaticamente se il veicolo si arresta entro un certo periodo di tempo.

Gas di scarico

Pericolo

I gas di scarico del motore contengono monossido di carbonio, che è tossico, ma incolore e inodore e può essere letale se inalato.

Se i fumi di scarico penetrano nell'abitacolo, aprire i finestrini. Rivolgersi ad un'officina per eliminare la causa del guasto.

Evitare di viaggiare con il vano di carico aperto, in quanto i gas di scarico potrebbero entrare nell'abitacolo.

Filtro antiparticolato

Il filtro antiparticolato previsto per le motorizzazioni diesel separa le pericolose particelle di fuliggine dal gas di scarico. Il sistema è corredato di una funzione autopulente che si attiva automaticamente durante la marcia senza ulteriori notifiche. Il filtro viene pulito periodicamente bruciando ad alta temperatura le particelle di fuliggine. Questo processo avviene

automaticamente in determinate condizioni preimpostate e può richiedere fino a 25 minuti. Di solito impiega fra 7 e 12 minuti. La funzione di Autostop non è disponibile e il consumo di carburante può essere più elevato durante questo periodo. L'emissione di odori e fumo nel corso di tale procedimento è un fenomeno normale.



In determinate situazioni, come ad esempio percorrendo distanze brevi, il sistema non è in grado di completare la funzione autopulente.

Se è richiesta la pulizia del filtro e le precedenti condizioni di guida non consentivano la pulizia automatica, la

situazione viene segnalata dalla spia . Contemporaneamente **Filtro Partic. A. Pieno Continua Marcia** viene visualizzato nel Driver Information Centre.

 si accende quando il filtro antiparticolato è pieno. Avviare il processo di pulizia prima possibile.

 lampeggia quando il filtro antiparticolato ha raggiunto il massimo livello di riempimento. Avviare immediatamente il processo di pulizia per evitare danni al motore.

Processo di pulizia

Per attivare il processo di pulizia, continuare a guidare e tenere il regime di giri del motore sopra i 2000 giri/min. Se necessario, passare a una marcia inferiore. Ha quindi inizio la pulizia del filtro antiparticolato.

Se viene visualizzato un ulteriore messaggio nel Driver Information Centre che informa che la pulizia non è possibile, chiedere assistenza ad un'officina.

Attenzione

Se il processo di pulizia viene interrotto più di una volta, si rischia di provocare gravi danni al motore.

La pulizia avviene più rapidamente con regimi e carichi del motore elevati.

La spia  si spegne al completamento della funzione autopulente.

Convertitore catalitico

Il convertitore catalitico riduce la quantità di sostanze nocive presenti nei gas di scarico.

Attenzione

Carburanti di tipi diversi da quelli elencati alle pagine ⇨ 189, ⇨ 253 possono danneggiare il convertitore catalitico o i componenti elettronici.

La benzina incombusta surriscalda e danneggia il convertitore catalitico. Evitare pertanto di utilizzare eccessivamente il motorino di avviamento, di rimanere con il serbatoio vuoto e di avviare il motore a spinta o a traino.

Se il motore perde colpi, funziona in modo irregolare, nel caso di prestazioni ridotte, o se si notano altre anomalie, rivolgersi ad un'officina il prima possibile per eliminare la causa del guasto. In caso di emergenza è possibile proseguire il viaggio, ma solo per breve tempo e con velocità e regime del motore ridotti.

AdBlue

Informazioni generali

La riduzione catalitica selettiva (BlueInjection) è un metodo per ridurre sostanzialmente gli ossidi di azoto nell'emissione di scarico. Si ottiene iniettando liquido per impianto di scarico diesel (DEF) nell'impianto di scarico.

La designazione di questo liquido è AdBlue ®¹⁾. Si tratta di un liquido non tossico, non infiammabile, incolore e inodore costituito dal 32 % di urea e dal 68 % di acqua.

⚠ Avvertenza

Evitare il contatto di occhi e pelle con AdBlue.

In caso di contatto di occhi o pelle, risciacquare con acqua.

Attenzione

Evitare il contatto della vernice con AdBlue.

In caso di contatto, risciacquare con acqua.

AdBlue si congela ad una temperatura di circa -11 °C. Poiché il veicolo è equipaggiato con un preriscaldatore di AdBlue, viene garantita la riduzione delle emissioni a temperature basse. Il preriscaldatore di AdBlue funziona automaticamente.

Avvisi di livello

Il consumo di AdBlue è di circa 0,7 litri per 1000 km e dipende dal comportamento di guida.

Se il livello di AdBlue scende sotto un certo valore, un avviso di livello **AdBlue Distanza percorribile: 2400 km** verrà visualizzato nel Driver Information Center.

Si deve effettuare al più presto il rifornimento con almeno 5 litri di AdBlue.

¹⁾ Marchio registrato della VDA (Verband der Automobilindustrie e.V.).

La guida è possibile senza alcuna limitazione.

Se il rifornimento di AdBlue non viene effettuato entro un certa distanza, nel Driver Information Center verranno visualizzati altri avvisi di livello in base al livello corrente di AdBlue. Successivamente verranno visualizzate richieste di rabboccare AdBlue e infine l'annuncio per impedire un riavvio del motore. Queste limitazioni sono richieste per legge.

Ad un intervallo AdBlue di 900 km, nel Driver Information Center vengono visualizzati alternativamente i seguenti messaggi di avvertimento:

- **AdBlue Livello basso Rabboccare ora**
- **Riavvio motore Impedito entro 900 km**

Inoltre, la spia  lampeggia continuamente e un segnale acustico viene emesso quattro volte ogni tre minuti.

Prima che venga attivato l'impedimento di un riavvio del motore, verranno visualizzati i seguenti messaggi di avviso:

- **AdBlue Esaurito Rabboccare ora**
- **Il motore non ripartirà**

vengono visualizzati alternatamente nel Driver Information Center.

Inoltre, la spia  lampeggia continuamente e un segnale acustico viene emesso quattro volte ogni tre minuti.

Dopo l'impedimento del riavvio motore, verrà visualizzato il seguente messaggio:

Rabbocco AdBlue Per avviare il veicolo

verranno visualizzati.

Per riavviare il motore, il serbatoio deve essere prima riempito con AdBlue.

Avvisi emissioni alte

Se le emissioni di scarico superano un certo valore, un avviso simile agli avvisi di limite come descritto in precedenza verrà visualizzato nel Driver Information Center.

Verranno visualizzate le richieste relative alla necessità di un controllo all'impianto di scarico e infine l'annuncio d'impedimento di un riavvio del motore. Queste limitazioni sono richieste per legge.

Chiedere assistenza alla propria officina.

Rifornimento di AdBlue

Attenzione

Usare solo AdBlue conforme agli standard europei DIN 70 070 e USI 22241-1.

Non usare additivi.

Non diluire l'AdBlue.

Altrimenti il sistema di riduzione catalitica selettiva potrebbe subire dei danni.

Avviso

Usare solo appositi tanica AdBlue per il rifornimento per impedire di riempire eccessivamente con

AdBlue. Inoltre i vapori nel serbatoio vengono catturati nella tanica e non fuoriescono.

Poiché AdBlue ha una durata limitata, controllare la data di scadenza prima del rifornimento.

Avviso

Durante il rifornimento si deve aggiungere almeno 5 litri di AdBlue. Altrimenti il rifornimento di AdBlue potrebbe non essere rilevato dal sistema.

In caso il rifornimento di AdBlue non sia rilevato con successo:

1. Guida il veicolo per 10 minuti accertandosi che la velocità sia sempre superiore a 20 km/ora.
2. Se il rifornimento di AdBlue viene rilevato con successo, scompariranno le limitazioni di guida relative al rifornimento di AdBlue.

Se il rifornimento di AdBlue ancora non viene rilevato, chiedere assistenza ad un'officina.

Se il rifornimento di AdBlue deve essere effettuato ad una temperatura sotto i -11 °C, potrebbe non essere rilevato dal sistema. In tal caso, par-

cheggiare il veicolo in un'area con una temperatura ambiente superiore fino a quando AdBlue non si sia liquefatto.

Avviso

Quando si svita il tappo protettivo del bocchettone di rifornimento potrebbero fuoriuscire vapori di ammoniaca. Non inalare in quanto i vapori hanno un odore pungente. I vapori non sono nocivi per inalazione.

Il veicolo deve essere parcheggiato su una superficie pianeggiante.

Il bocchettone di rifornimento per il liquido AdBlue si trova dietro allo sportellino del tappo di rifornimento del carburante.

Lo sportellino del rifornimento carburante si trova sul lato posteriore destro del veicolo.

Lo sportellino del carburante può essere aperto solo se il veicolo è sbloccato.

1. Estrazione della chiave dal bloccetto di accensione.
2. Chiudere tutte le portiere per evitare che i vapori di ammoniaca entrino nell'abitacolo.

3. Tirare lo sportellino di rifornimento carburante nell'incavo e aprire ⇨ 189.

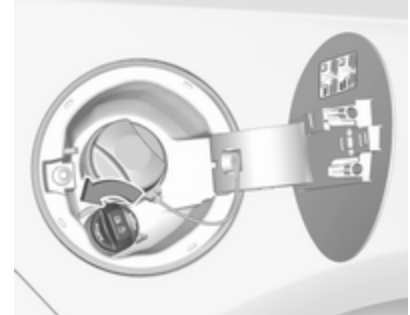

4. Svitare il tappo protettivo dal bocchettone di rifornimento.
5. Aprire la tanica di AdBlue.
6. Montare un'estremità del tubo flessibile sulla tanica e avvitare l'altra estremità sul bocchettone di rifornimento.
7. Sollevare la tanica fino a quando è vuota.

8. Svitare il tubo flessibile dal bocchettone di rifornimento.
9. Montare il tappo protettivo e ruotare in senso orario fino a quando si innesta.

Avviso

Smaltire la tanica di AdBlue e il tubo flessibile in conformità alle disposizioni di legge sull'ambiente.

Cambio di AdBlue

Se negli ultimi 2 anni si è rifornito il veicolo con meno di 5 litri di AdBlue, il liquido restante dovrebbe essere sostituito dato che AdBlue ha una durata limitata. Rivolgersi ad un'officina.

Attenzione

La mancata osservanza potrebbe causare danni al sistema di riduzione catalitica selettiva.

Cambio automatico

Il cambio automatico permette di impostare il cambio marce in automatico (modalità automatica) o in manuale (modalità manuale).

Il cambio manuale è possibile in modalità manuale toccando la leva del cambio ↗ 156.

Display del cambio

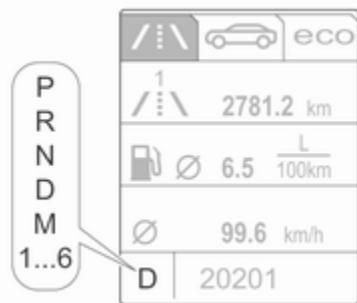

Il display del cambio visualizza la modalità o la marcia selezionata.

In modalità automatica, il programma di guida è indicato da **D** nel Driver Information Centre.

In modalità manuale, vengono indicati **M** e il numero della marcia selezionata.

R indica la retromarcia.

N indica la posizione di folle.

P indica la posizione di parcheggio.

Leva del cambio

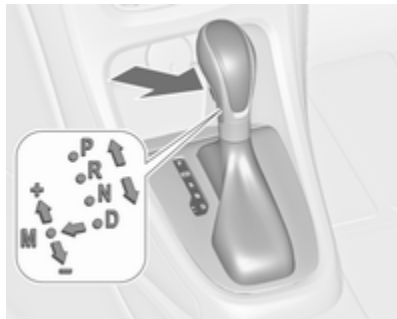

- P** : posizione di parcheggio, premere il pulsante di sblocco, le ruote sono bloccate, innestare solo a veicolo fermo e con il freno di stazionamento azionato
- R** : retromarcia, premere il pulsante di sblocco, innestare solo quando il veicolo è fermo
- N** : folle
- D** : modalità automatica
- M** : modalità manuale: spostare la leva del cambio verso sinistra dalla posizione **D**.

- +** : aumento di marcia in modalità manuale: spostare la leva del cambio in posizione **M** e tirare verso l'alto
- : scalata di marcia in modalità manuale: spostare la leva del cambio in posizione **M** e tirare all'indietro

La leva del cambio è bloccata in posizione **P** e può essere spostata solo quando l'accensione è inserita e il pedale del freno è premuto.



Se il pedale del freno non è premuto, la spia si accende.

Se la leva del cambio non è in posizione **P** con l'accensione disinserita, le spie e **P** lampeggiano.

Per portare la leva del cambio in posizione **P** o **R**, premere il pulsante di sblocco.

Il motore può essere avviato solo con la leva in posizione **P** o **N**. Quando la posizione **N** è selezionata, premere il pedale del freno o azionare il freno di stazionamento prima di iniziare la marcia.

Non accelerare mentre si innesta una marcia. Non premere mai contemporaneamente il pedale dell'acceleratore e quello del freno.

Quando è innestata una marcia, rilasciando il freno il veicolo inizia ad avanzare lentamente.

Freno motore

Per utilizzare l'effetto frenante del motore quando si viaggia in discesa, selezionare per tempo una marcia più bassa, vedere "modalità manuale".

Disimpegno della vettura

Il disimpegno del veicolo è consentito solo se il veicolo è bloccato nella sabbia, nel fango o nella neve. Portare ripetutamente la leva del cambio da **D** a **R** e viceversa. Non mandare su di giri il motore ed evitare accelerazioni repentine.

Parcheggio

Azionare il freno di stazionamento e portare la leva del cambio in posizione **P**.

La chiave di accensione può essere rimossa solo quando la leva del cambio è in posizione **P**.

Modalità manuale



Spostare la leva del cambio dalla posizione **D** verso sinistra per selezionare la modalità manuale **M**.

Portare la leva del cambio

avanti **+** : passaggio a marcia superiore

indietro **-** : passaggio a marcia inferiore

La marcia selezionata è indicata nel quadro strumenti.

Se si seleziona una marcia superiore quando la velocità del veicolo è troppo bassa o una marcia inferiore

quando la velocità del veicolo è troppo alta, il cambio marcia non viene eseguito. Questo può causare l'emissione di un messaggio nel Driver Information Centre.

In modalità cambio manuale, il passaggio automatico a una marcia superiore non avviene quando il regime del motore è elevato.

Programmi di marcia elettronici

- In seguito ad un avviamento a freddo, il programma della temperatura di esercizio aumenta il regime del motore per portare rapidamente in temperatura il convertitore catalitico.
- La funzione automatica di folle mette automaticamente in folle il cambio quando il veicolo viene fermato con una marcia avanti innestata e si preme il pedale del freno.
- Quando è attiva la modalità **SPORT**, il veicolo passa alle marce superiori a un regime del motore più elevato (a meno che

non sia attivo il controllo automatico della velocità di crociera). Modalità SPORT ⇨ 164.

- Programmi speciali adattano automaticamente i punti di passaggio delle marce quando si procede in salita o in discesa.

Kickdown

Se il pedale dell'acceleratore è completamente premuto in modalità automatica, la trasmissione passa a una marcia inferiore a seconda della velocità del motore.

Guasto

In caso di guasto, il Driver Information Center visualizza un messaggio del veicolo. Messaggi del veicolo ⇨ 106.

Il cambio di marcia non avviene più automaticamente. Si può proseguire il viaggio usando il cambio manuale.

È disponibile solo la marcia più alta. A seconda del guasto, la seconda potrebbe essere disponibile anche in modalità manuale. Cambiare impostazione del cambio quando il veicolo è fermo.

Rivolgersi ad un'officina per eliminare la causa del guasto.

Interruzione alimentazione elettrica

Nel caso di un'interruzione dell'alimentazione elettrica, è impossibile spostare la leva del cambio dalla posizione **P**. Non si riesce a estrarre la chiave di accensione dall'interruttore di accensione.

Se la batteria del veicolo è scarica, avviare il veicolo utilizzando i cavi di avviamento ⇨ 238.

Se la batteria del veicolo non è la causa del problema, sbloccare la leva del cambio.

1. Azionare il freno di stazionamento.

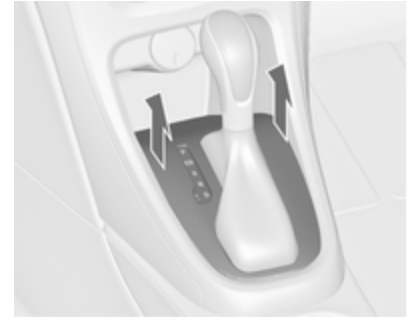

2. Sbloccare la parte anteriore della finitura della leva del cambio dalla consolle centrale, piegarla verso l'alto e ruotarla a sinistra.

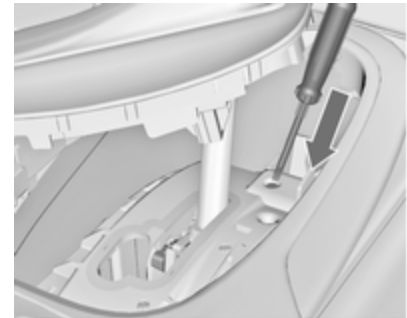

3. Inserire un cacciavite nell'apertura fino alla battuta e spostare la leva del cambio dalla posizione **P** o **N**. Se la leva viene portata nuovamente in posizione **P** o **N**, questa si bloccherà nuovamente in posizione. Rivolgersi ad un'officina per eliminare la causa dell'interruzione dell'alimentazione elettrica.
4. Montare la finitura della leva del cambio sulla consolle centrale e fissarla.

Cambio manuale



Per innestare la retromarcia, con il veicolo fermo e premendo il pedale della frizione, premere il pulsante di sblocco sulla leva del cambio e innestare la marcia.

Se la marcia non si innesta, portare la leva del cambio in posizione di folle, rilasciare il pedale della frizione e premerlo nuovamente; ripetere quindi la selezione della marcia.

Evitare di fare slittare la frizione inutilmente.

Durante il cambio marcia, premere a fondo il pedale della frizione. Non tenere il piede appoggiato sul pedale.

Attenzione

Non è consigliabile guidare con la mano appoggiata alla leva del cambio.

Indicazione passaggio alla marcia superiore ⇨ 96.

Freni

L'impianto frenante comprende due circuiti frenanti separati.

Se un circuito frenante dovesse guastarsi, è ancora possibile frenare il veicolo con il secondo circuito. Tuttavia, l'effetto frenante si ottiene solo premendo a fondo il pedale del freno. Questo richiede una forza notevolmente maggiore. Lo spazio di frenata necessario sarà maggiore. Rivolgersi ad un'officina prima di proseguire il viaggio.

Quando il motore non è in funzione, il supporto del servofreno viene meno dopo aver premuto una o due volte il pedale del freno. L'effetto frenante non viene ridotto, ma sarà necessario esercitare una pressione molto maggiore sul pedale. Questo fatto va ricordato soprattutto quando il veicolo viene trainato.

Spia (D) ⇨ 94.

Sistema di antibloccaggio

Il sistema di antibloccaggio (ABS) impedisce alle ruote di bloccarsi.

L'ABS inizia a regolare la pressione della frenata non appena una ruota mostra una tendenza a bloccarsi. Il veicolo rimane governabile, anche durante una frenata brusca.

L'intervento dell'ABS si avverte come un impulso nel pedale del freno e un rumore provocato dal processo di regolazione.

Per frenare in modo ottimale, tenere il pedale del freno premuto a fondo per l'intero processo di frenata, anche se il pedale pulsa. Non ridurre la pressione sul pedale.

Dopo l'avvio, il sistema esegue un autotest che può essere percepito.



Spia (ABS) ⇨ 95.

Luce dei freni adattativi

Quando si frena a fondo, tutte e tre le luci dei freni lampeggiano per l'intera durata del controllo ABS.

Guasto

⚠ Avvertenza

In caso di guasto dell'ABS, le ruote potrebbero bloccarsi in caso di frenate particolarmente forti. I vantaggi offerti dall'ABS non sono più disponibili. In caso di frenate brusche, il veicolo non è più governabile e potrebbe sbandare.

Rivolgersi ad un'officina per eliminare la causa del guasto.

Freno di stazionamento

Freno di stazionamento manuale

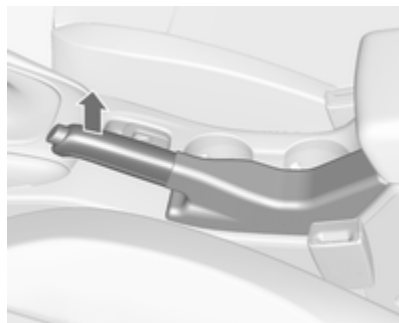

⚠ Avvertenza

Azionare sempre energicamente il freno di stazionamento senza premere il pulsante di sblocco, e tirarlo con la maggior forza possibile nei tratti in salita o in discesa.

Per rilasciare il freno di stazionamento, sollevare leggermente la leva, premere il pulsante di sblocco ed abbassare completamente la leva.

Per ridurre le forze agenti sul freno di stazionamento, premere contemporaneamente il pedale del freno.

Spia ① ⇨ 94.

Freno di stazionamento elettrico

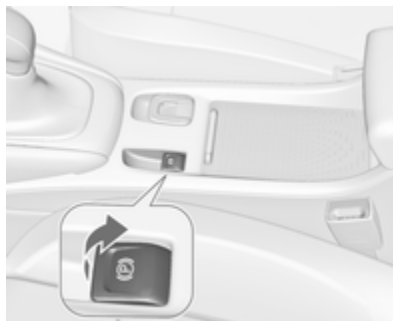

Applicazione del freno a veicolo fermo

⚠ Avvertenza

Tirare l'interruttore ② per circa un secondo; il freno di stazionamento elettrico funziona automati-

camente con forza adeguata. Per ottenere la massima forza, ad esempio quando si parcheggia il veicolo con un rimorchio o nei tratti in pendenza, tirare l'interruttore ② due volte.

Il freno di stazionamento elettrico è inserito se la spia ② si illumina ⇨ 95.

Il freno di stazionamento elettrico può essere sempre attivato, anche con l'accensione disinserita.

Non azionare troppo di frequente il freno di stazionamento elettrico a motore spento, poiché questo scarica la batteria del veicolo.

Prima di allontanarsi dal veicolo, controllare lo stato del freno di stazionamento elettrico. Spia ② ⇨ 95.

Rilascio

Inserire l'accensione. Tenere premuto il pedale del freno, quindi premere l'interruttore ②.

Funzione di ausilio alla partenza

Veicoli con cambio manuale: Premendo il pedale della frizione e rilasciando leggermente il pedale della frizione e premendo leggermente il pedale dell'acceleratore si rilascia automaticamente il freno di stazionamento elettrico. Questo non è possibile quando l'interruttore (E) viene azionato contemporaneamente.

Vetture con cambio automatico: L'innesto di **D** e quindi la pressione del pedale dell'acceleratore rilascia automaticamente il freno di stazionamento elettrico. Questo non è possibile quando l'interruttore (E) viene azionato contemporaneamente.

Frenata dinamica con il veicolo in movimento

Se il veicolo è in movimento e l'interruttore (E) viene tenuto tirato, il freno di stazionamento elettrico rallenta il veicolo, ma non viene azionato in modo permanente.

Non appena l'interruttore (E) viene rilasciato, la frenata dinamica viene interrotta.

Guasto

I guasti al freno di stazionamento elettrico sono segnalati mediante una spia (E) e un messaggio del veicolo visualizzato nel Driver Information Center.

Attivazione del freno di stazionamento elettrico: tenere tirato l'interruttore (E) per più di 5 secondi. Se la spia (E) si accende, il freno di stazionamento elettrico è azionato.

Rilascio del freno di stazionamento elettrico: spingere l'interruttore (E) per più di 2 secondi. Se la spia (E) si spegne, il freno di stazionamento elettrico è rilasciato.

Lampeggio della spia (E): il freno di stazionamento elettrico non è completamente azionato o rilasciato. Se lampeggia in modo permanente, rilasciare il freno di stazionamento elettrico e riazionarlo.

Assistenza alla frenata

Premendo rapidamente ed energicamente il pedale del freno, viene applicata automaticamente la massima forza frenante (frenata a fondo).

Continuare a premere il pedale del freno con una pressione costante finché è necessario frenare a fondo. La forza frenante massima viene ridotta automaticamente quando si rilascia il pedale del freno.

Assistenza per le partenze in salita

Il sistema contribuisce a impedire movimenti indesiderati quando si guida in pendenza.

Quando si rilascia il pedale del freno dopo essersi fermati su un pendio, i freni restano attivati per altri due secondi. I freni vengono rilasciati automaticamente appena il veicolo comincia ad accelerare.

L'assistenza per le partenze in salita non è attiva durante un Autostop.

Sistemi di controllo della guida

Sistema di controllo della trazione

Il sistema di controllo della trazione (TC) è un componente del controllo elettronico della stabilità (ESC)

⇨ 163.

Il TC migliora la stabilità di marcia, se necessario, indipendentemente dal tipo di fondo stradale o dalla tenuta dei pneumatici, impedendo alle ruote motrici di slittare.

Non appena le ruote motrici iniziano a slittare, la potenza del motore viene ridotta e la ruota che slitta maggiormente viene frenata singolarmente. Questo migliora notevolmente la stabilità di guida del veicolo su fondi stradali scivolosi.



Il sistema TC è operativo dopo ogni avviamento del motore, allo spegnimento della spia .

Se il sistema TC è operativo,  lampeggia.

Avvertenza

Quando si guida, non lasciarsi tentare dalla funzionalità di questa speciale dotazione di sicurezza.



Adeguare la velocità alle condizioni della strada.

Spia  ⇨ 96.

Disattivazione



Il controllo della trazione può essere disattivato quando è richiesto lo slittamento delle ruote motrici:

Premere brevemente  per disattivare il sistema TC,  si accende. L'avvenuta disattivazione viene indicata come messaggio di stato sul Driver Information Centre.

Il sistema TC si riattiva premendo nuovamente .

Il sistema di controllo della trazione si riattiva anche al reinserimento dell'accensione.

Controllo elettronico della stabilità

Il controllo elettronico della stabilità (ESC) migliora la stabilità di guida quando necessario, indipendentemente dal fondo stradale o dalla tenuta dei pneumatici. Inoltre, evita lo slittamento delle ruote motrici. Il sistema ESC funziona assieme al sistema di controllo della trazione (TC) ⇨ 162.

Non appena il veicolo inizia a sbandare (sottosterzo/sovrasterzo), la potenza del motore viene ridotta e le ruote vengono frenate singolarmente. Questo migliora notevolmente la stabilità di guida del veicolo su fondi stradali scivolosi.



Il sistema ESC è operativo dopo ogni avviamento del motore, allo spegnimento della spia .

Se il sistema ESC è operativo,  lampeggia.

Avvertenza

Quando si guida, non lasciarsi tentare dalla funzionalità di questa speciale dotazione di sicurezza.





Adeguare la velocità alle condizioni della strada.

Spia  ⇨ 96.

Disattivazione



Per un comportamento su strada più sportivo, i sistemi ESC e TC possono essere disattivati separatamente:

- Premere  brevemente: solo il sistema di controllo della trazione si disattiva, mentre il sistema ESC rimane operativo,  si accende
- Premere e tenere premuto  per almeno 5 secondi: il sistema TC ed ESC vengono disattivati,  e  si accendono.

Inoltre la modalità selezionata viene visualizzata come messaggio di stato nel Driver Information Center.

Se il veicolo giunge alla soglia con il sistema ESP disattivato, questo verrà riattivato per la durata della soglia, se il pedale del freno viene premuto una volta.

Il sistema ESC si riattiva premendo nuovamente **ESC**. Se il sistema di controllo della trazione è stato precedentemente disattivato, entrambi i sistemi (TC ed ESC) si riattivano.

Il sistema ESC si riattiva anche al reinserimento dell'accensione.

Sistema di guida interattiva (IDS)

Flex Ride

Il sistema di guida Flex Ride consente al conducente di scegliere fra tre modalità di guida:

- Modalità **SPORT**: premere **SPORT**, il LED si accende.
- Modalità **TOUR**: premere **TOUR**, il LED si accende.
- Modalità **NORMAL**: né **SPORT** né **TOUR** viene premuto e i tutti i LED sono spenti.

Disattivare la modalità **SPORT** e **TOUR** premendo ancora una volta il pulsante corrispondente.

In ogni modalità di guida, il sistema Flex Ride collega in rete i sistemi elettrici di seguito indicati:

- Taratura continua degli ammortizzatori
- Controllo del pedale dell'acceleratore
- Controllo dello sterzo
- Controllo elettronico della stabilità (ESC)
- Sistema di frenata antibloccaggio (ABS) con controllo della frenata in curva
- Cambio automatico.

Modalità **SPORT**



Le impostazioni dei sistemi si adattano ad uno stile di guida più sportivo:

- Gli ammortizzatori si irrigidiscono per garantire una maggiore aderenza alla sede stradale.
- Il motore reagisce in modo più immediato ai movimenti del pedale dell'acceleratore.
- Lo sterzo diventa più diretto.

- I punti di cambio marcia del cambio automatico vengono ritardati.
- Con la modalità SPORT attivata, l'illuminazione degli strumenti principali cambia da bianca a rossa.

Modalità TOUR



Le impostazioni dei sistemi si adattano ad uno stile di guida più rilassato:

- Gli ammortizzatori reagiscono in modo più morbido.
- Il pedale dell'acceleratore reagisce conformemente alle impostazioni standard.
- Lo sterzo è normale.

- I punti di cambio marcia del cambio automatico si adattano ad una modalità comfort.
- L'illuminazione degli strumenti principali è bianca.

Modalità normale

Tutte le impostazioni dei sistemi si adattano ai valori standard.

Controllo della modalità di marcia

In ogni modalità di marcia manuale selezionata SPORT, TOUR o NORMAL, il controllo della modalità di marcia rileva e analizza costantemente le caratteristiche di marcia effettive, le reazioni del conducente e lo stato dinamico attivo del veicolo. Se necessario, la centralina del Drive Mode Control cambia automaticamente le impostazioni nella modalità di marcia selezionata oppure, se rileva grandi variazioni, la modalità di marcia viene modificata per la durata della variazione.

Se, ad esempio, è selezionata la modalità NORMAL e il Drive Mode Control rileva uno stile di guida sportivo, il Drive Mode Control commuta diverse

impostazioni della modalità NORMAL su impostazioni sportive. Il Drive Mode Control commuta sulla modalità SPORT in caso di uno stile di guida molto sportivo.

Se, facendo un altro esempio, viaggiando su una strada tortuosa con la modalità TOUR selezionata è necessario effettuare una frenata brusca, il Drive Mode Control rileverà la condizione dinamica del veicolo e porterà le impostazioni delle sospensioni alla modalità SPORT per aumentare la stabilità del veicolo.

Se le caratteristiche di marcia o lo stato dinamico del veicolo tornano allo stato precedente, il Drive Mode Control riporterà le impostazioni sulla modalità di guida precedentemente selezionata.

Impostazioni personalizzate nella modalità SPORT

Il conducente può selezionare le funzioni della modalità SPORT preimpostando **SPORT**. Queste impostazioni possono essere modificate nel menù Impostazioni del Visualizzatore Info. Personalizzazione del veicolo ↪ 108.

Sistemi di assistenza al conducente

⚠ Avvertenza

I sistemi di assistenza al conducente vengono sviluppati come ausilio per il guidatore e non per sostituirla. L'attenzione.

Quando è alla guida, il conducente si assume la completa responsabilità di ciò che comporta.

Quando si utilizzano sistemi di assistenza al conducente prestare sempre attenzione alla situazione del traffico in corso.

Controllo automatico della velocità di crociera

Il controllo automatico della velocità di crociera può memorizzare e mantenere velocità comprese tra 30 km/h e 200 km/h circa. Variazioni rispetto alle velocità memorizzate possono verificarsi sui tratti in salita o in discesa.

Per motivi di sicurezza il controllo automatico della velocità di crociera non può essere attivato finché il pedale del freno non viene azionato una volta. Non è possibile l'attivazione in prima marcia.



Non utilizzare il controllo automatico della velocità di crociera qualora non sia opportuno il mantenimento di una velocità costante.

Con il cambio automatico, attivare solo il controllo automatico della velocità di crociera nella modalità automatica.

Spia 99.

Accensione

Premere ; la spia nel quadro strumenti si accende in bianco.

Attivazione

Accelerare fino alla velocità desiderata e ruotare la rotella in posizione **SET/-**. La velocità attuale viene memorizzata e mantenuta. La spia nel quadro strumenti si accende in verde. Il pedale dell'acceleratore può essere rilasciato.

La velocità del veicolo può essere aumentata premendo il pedale dell'acceleratore. Rilasciando il pedale dell'acceleratore, il veicolo torna alla velocità memorizzata in precedenza.

Il controllo automatico della velocità di crociera rimane attivo durante il cambio marcia.

Aumento

Con il controllo automatico della velocità di crociera attivo, tenere la rotella girata in posizione **RES/+** o girarla leggermente più volte in posizione **RES/+**: la velocità aumenta costantemente o a piccoli intervalli.



In alternativa, accelerare fino alla velocità desiderata e memorizzarla girando la rotella in posizione **SET/-**.



Riduzione

Con il controllo automatico della velocità di crociera attivo, tenere la rotella girata in posizione **SET/-** o girarla leggermente più volte in posizione **SET/-**: la velocità diminuisce costantemente o a piccoli intervalli.

Disattivazione

Premere ; la spia  nel quadro strumenti si accende in bianco. Il controllo automatico della velocità di cro-

ciera è disattivato. L'ultima velocità memorizzata resta in memoria per un successivo riassunto delle velocità.



Disattivazione automatica:

- Velocità del veicolo inferiore a 30 km/h.
- Velocità del veicolo superiore a 200 km/h circa.
- Il pedale del freno è premuto.
- Il pedale della frizione è premuto per alcuni secondi.
- La leva del cambio è in **N**.
- La velocità del motore rientra in limiti molto bassi.
- Il sistema di controllo della trazione (TC) o il controllo elettronico della stabilità (ESC) è funzionante.

Ripristino della velocità memorizzata

Ruotare la rotella sulla posizione **RES/+** ad una velocità superiore a 30 km/h. Si raggiunge la velocità precedentemente impostata.

Disattivazione

Premere ; la spia  nel quadro strumenti si spegne. La velocità memorizzata viene cancellata.

Premendo  per attivare il limitatore di velocità o disinserendo l'accensione, anche il controllo automatico della velocità di crociera viene disinserito, cancellando la velocità memorizzata.

Limitatore di velocità

Il limitatore di velocità impedisce al conducente di superare una velocità di marcia massima impostata.



La velocità massima può essere impostata a un valore superiore a 25 km/h.

Il conducente può accelerare solo fino alla velocità preimpostata. Eventuali scostamenti dal limite di velocità impostato possono verificarsi solo in discesa.

Il limite di velocità preimpostato è visualizzato nella riga superiore del Driver Information Centre quando il sistema è attivo.

Attivazione







Premere . Se il controllo automatico della velocità di crociera è stato attivato prima, questo viene disinserito all'attivazione del limitatore di velocità e la spia  si spegne.

Impostazione del limite di velocità



Con il limitatore di velocità attivo, tenere la rotella su **RES/+** o posizionarla brevemente e ripetutamente su **RES/+** fino alla visualizzazione della velocità massima desiderata sul Driver Information Centre.

In alternativa, accelerare fino alla velocità desiderata e ruotare brevemente la rotella in posizione **SET/-**; la velocità attuale viene memorizzata come velocità massima. Il limite di velocità viene visualizzato nel Driver Information Centre.

	50 km/h
	2781.2 km
	6.5 $\frac{L}{100km}$
	99.6 km/h
10253	

Modifica del limite di velocità

Con il limitatore di velocità attivo, posizionare la rotella su **RES/+** per aumentare la velocità massima desiderata o **SET/-** per diminuirla.

Superamento del limite di velocità

In caso d'emergenza è possibile superare il limite di velocità premendo con decisione il pedale dell'acceleratore oltre il punto di resistenza.

Il limite di velocità lampeggerà nel Driver Information Centre e, in base al veicolo, il sistema emetterà anche una segnalazione acustica per tutto il tempo in cui il limite viene superato.

Rilasciare il pedale dell'acceleratore, la funzione di limitazione della velocità sarà riattivata al raggiungimento di una velocità inferiore a tale limite.

Disattivazione

Premere : il limitatore di velocità viene disattivato e il veicolo non è più soggetto ad alcun limite di velocità.

Il limite di velocità viene memorizzato e il Driver Information Centre visualizza un messaggio pertinente.

Ripristino del limite di velocità

Ruotare la rotella su **RES/+**. Si raggiungerà il limite di velocità memorizzato.

Disattivazione

Premere , l'indicazione del limite di velocità nel Driver Information Centre scompare. La velocità memorizzata viene cancellata.

Premendo  per attivare il controllo automatico della velocità di crociera o disinserendo l'accensione, anche il li-

mitatore di velocità viene disattivato e la velocità memorizzata viene cancellata.

Allarme collisione anteriore

L'allarme collisione anteriore contribuisce ad evitare o ridurre di danni causati da collisioni frontali.

L'allarme collisione anteriore impiega la videocamera anteriore nel parabrezza per rilevare un veicolo che precede sullo stesso percorso entro una distanza di circa 60 metri.



Un veicolo antistante viene indicato da una spia .



In caso di avvicinamento troppo repentino al veicolo che precede, il sistema emette una segnalazione acustica e visiva dal Driver Information Center.

Purché l'allarme di collisione anteriore non venga disattivato premendo .



Attivazione

L'allarme collisione anteriore funziona in automatico al di sopra di 40 km/h, se non viene disattivato premendo , vedi sotto.

Selezione della sensibilità di allarme

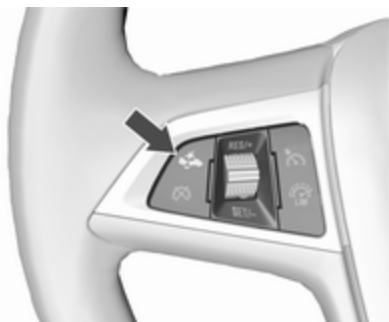
Il valore della sensibilità di allarme può essere impostata su vicino, medio o lontano.



Premere , il Driver Information Center visualizza l'impostazione corrente. Premere nuovamente  per modificare la sensibilità di allarme.



Segnalazione al conducente

Una spia verde per veicolo antistante  si accende nel quadro strumenti quando il sistema rileva un veicolo sul percorso di guida.



Quando la distanza con un veicolo in movimento antistante diventa troppo breve o quando ci si avvicina ad un altro veicolo troppo rapidamente e una collisione è imminente, il simbolo di allarme collisione appare nel Driver Information Center.

Allo stesso tempo il sistema emette una segnalazione acustica. Rilasciare il pedale del freno se richiesto dalla situazione.

Disattivazione

Il sistema può essere disattivato. Premere  ripetutamente finché il seguente messaggio viene visualizzato nel Driver Information Center.



Informazioni generali

⚠Avvertenza

L'allarme collisione anteriore è semplicemente un sistema di avvertimento e non attiva i freni. Se ci si avvicina troppo rapidamente a un veicolo che precede, non potrebbe dare il tempo necessario per evitare una collisione.

Il conducente è totalmente responsabile dell'osservanza della distanza di sicurezza applicabile a seconda delle condizioni atmosferiche, di traffico, visibilità.

Durante la guida è sempre richiesta la totale attenzione del conducente. Il conducente deve essere sempre pronto a intervenire e attivare i freni.

Limitazioni del sistema

Il sistema è progettato per rilevare solamente veicoli, ma potrebbe rilevare anche altri oggetti.

Nei casi seguenti l'allarme collisione anteriore potrebbe non rilevare un veicolo che precede o le prestazioni del sensore potrebbero essere limitate:

- Su strade tortuose.
- Con visibilità limitata ad es. in caso di nebbia, pioggia o neve.
- In caso di accumulo di neve, ghiaccio, fanghiglia, fango o sporco sul sensore o di parabrezza danneggiato.

Indicazione distanza anteriore

L'indicazione distanza anteriore visualizza la distanza dal veicolo in movimento che precede. La videocamera anteriore sul parabrezza è usata per rilevare la distanza dal veicolo che precede. Si attiva a velocità superiori ai 40 km/h.

Se il sistema rileva un veicolo che precede, la distanza viene indicata in secondi e visualizzata su una pagina del Driver Information Centre ⇨ 99. Premere **MENU** sulla leva degli indicatori di direzione per selezionare **Menu informazioni veicolo**  e ruotare la manopola di regolazione per selezionare la pagina di indicazione distanza anteriore.

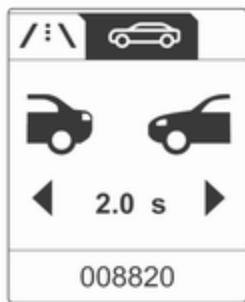

La distanza minima indicata è di 0,5 secondi.

Se non vi è alcun veicolo che precede o se ce n'è uno fuori dai limiti rilevabili, il sistema visualizza due linee:

-- s.

Sistema di ausilio al parcheggio

Sistema di ausilio al parcheggio posteriore

⚠ Avvertenza

Il conducente ha la totale responsabilità per la manovra di parcheggio.

Controllare sempre l'area circostante durante la retromarcia ed utilizzando il sistema di ausilio al parcheggio posteriore.

Con il sistema di ausilio al parcheggio posteriore è più facile parcheggiare, grazie alla possibilità di calcolare la distanza tra il veicolo e gli ostacoli posteriori. Il sistema informa e avvisa il conducente tramite segnalazioni acustiche.



Il sistema è dotato di quattro sensori di parcheggio ad ultrasuoni ubicati nel paraurti posteriore.

Attivazione

Inserendo la retromarcia, il sistema si attiva automaticamente.

Un LED acceso nel pulsante del sistema di ausilio al parcheggio **P** indica che il sistema è operativo.

Indicazione

Il sistema avvisa il conducente con segnali acustici di potenziali ostacoli pericolosi dietro al veicolo. La frequenza dei segnali acustici aumenta

con l'avvicinarsi del veicolo all'ostacolo. Quando la distanza è inferiore a circa 30 cm, il segnale acustico diventa continuo.

Inoltre la distanza con gli ostacoli può essere visualizzata nel Driver Information Centre.

Disattivazione



Il sistema si disattiva automaticamente disinserendo la retromarcia.

Per riattivare il sistema, inserire la retromarcia.

È inoltre possibile disattivare manualmente il sistema premendo il pulsante del sistema di ausilio al parcheggio **P**▲.

Quando il sistema è disattivato, il LED nel tasto si spegne.

Inoltre **Ausilio al parcheggio Off** compare nel DIC quando il sistema è disattivato manualmente.

Guasto

In caso di guasto del sistema o malfunzionamento causato da problemi temporanei, ad es. sensori coperti da ghiaccio, il Driver Information Center visualizza un messaggio.

Messaggi del veicolo ⇨ 106.

Sistema di ausilio al parcheggio anteriore-posteriore

▲ Avvertenza

Il conducente ha la totale responsabilità per la manovra di parcheggio.

Controllare sempre l'area circostante durante la retromarcia o la guida in avanti mentre si utilizza il sistema di ausilio al parcheggio.

Il sistema di ausilio al parcheggio anteriore-posteriore misura la distanza tra il veicolo e gli ostacoli davanti e dietro al veicolo. Il sistema emette segnalazioni acustiche e visualizza messaggi.



Il sistema è dotato di quattro sensori di parcheggio ad ultrasuoni ubicati nei paraurti posteriore e anteriore.

Impiega due diverse segnalazioni acustiche per le zone di monitoraggio anteriore e posteriore, ciascuna con una diversa frequenza del tono. Il segnale per gli ostacoli anteriori è emesso dagli altoparlanti anteriori, per gli ostacoli posteriori mediante gli altoparlanti posteriori.

Pulsante del sistema di ausilio al parcheggio e logica di funzionamento



Il sistema di ausilio al parcheggio anteriore-posteriore è dotato di **P+▲**. Se il veicolo è anche dotato di dispositivo di assistenza al parcheggio avanzato (consultare la seguente descrizione a

parte), il sistema è dotato di **P+▲**. Entrambi i sistemi saranno azionati premendo **P+▲**.

Una breve pressione di **P+▲** o **P+▲** disattiva o attiva il sistema di ausilio al parcheggio anteriore.

Una pressione lunga di **P+▲** (circa un secondo) attiva o disattiva il dispositivo di assistenza al parcheggio avanzato.

La logica pulsante per azionare i sistemi è la seguente:

- Sistema di ausilio al parcheggio anteriore-posteriore attivo: una breve pressione del pulsante lo disattiva.
- Il sistema di ausilio al parcheggio anteriore-posteriore è attivo: una lunga pressione attiva il dispositivo di assistenza al parcheggio avanzato se è inserita una marcia in avanti.
- Dispositivo di assistenza al parcheggio avanzato attivo: una breve pressione attiva il sistema di ausilio al parcheggio anteriore-posteriore.

- Dispositivo di assistenza al parcheggio avanzato: una lunga pressione del pulsante disattiva il dispositivo di assistenza al parcheggio avanzato.
- Il dispositivo di assistenza al parcheggio avanzato e il sistema di ausilio al parcheggio anteriore-posteriore sono attivi: una breve pressione disattiva entrambi i sistemi.

Attivazione

Quando la retromarcia è inserita, il sistema di ausilio al parcheggio è operativo.

Il sistema di ausilio al parcheggio anteriore è anche attivato automaticamente a velocità fino a 11 km/h.

Un LED acceso nel pulsante del sistema di ausilio al parcheggio **P+▲** o **P+▲** indica che il sistema è operativo.

Se il veicolo supera una velocità di 11 km/h, il sistema di ausilio al parcheggio anteriore è disattivato. Il sistema di ausilio al parcheggio anteriore si riattiva sempre quando la velocità del veicolo scende sotto gli 11 km/h.

Indicazione

Il sistema avvisa il conducente con segnali acustici di potenziali ostacoli pericolosi dietro e davanti al veicolo. A seconda di quale lato del veicolo è più vicino a un ostacolo, si sentiranno le segnalazioni acustiche sul rispettivo lato del veicolo. La frequenza dei segnali acustici aumenta con l'avvicinarsi del veicolo all'ostacolo. Quando la distanza è inferiore a circa 30 cm, il segnale acustico diventa continuo.

Inoltre la distanza dagli ostacoli è visualizzata nel DIC ➔ 99.

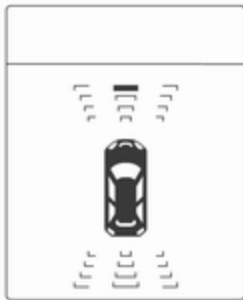

La distanza da un oggetto anteriore e posteriore è indicata dalla variazione delle linee di distanza intorno al veicolo.

Gli ostacoli posteriori sono segnalati contemporaneamente acusticamente e visivamente.

Gli ostacoli anteriori sono indicati prima visivamente. A distanze inferiori agli 80 cm si ode anche un segnale acustico.

L'indicazione della distanza nel Driver Information Center può essere inibita da messaggi del veicolo con una priorità superiore. Dopo aver approvato il messaggio premendo **SET/CLR** sulla leva degli indicatori di direzione, il sistema visualizza nuovamente la distanza.

Disattivazione

Il sistema di ausilio al parcheggio posteriore si disattiva automaticamente disinserendo la retromarcia.

Il sistema di ausilio al parcheggio anteriore è disattivato automaticamente a velocità oltre 11 km/h.



È possibile disattivare manualmente il sistema premendo brevemente il pulsante del sistema di ausilio al parcheggio **P**▲ o **P**▲.

Quando il sistema è disattivato, il LED nel tasto si spegne.

Inoltre **Ausilio al parcheggio Off** compare nel DIC quando il sistema è disattivato manualmente.

Dopo una disattivazione manuale, il sistema di ausilio al parcheggio anteriore è riattivato se si preme il tasto **P**▲ o **P**▲ del sistema di ausilio al parcheggio o si inserisce la retromarcia.

Guasto

In caso di guasto del sistema o malfunzionamento causato da problemi temporanei, ad es. sensori coperti da ghiaccio, il DIC visualizza un messaggio.

Messaggi del veicolo ⇨ 106.

Dispositivo di assistenza al parcheggio avanzato**⚠Avvertenza**

Il conducente si assume la piena responsabilità di accettare lo spazio di parcheggio suggerito dal sistema e le relative manovre.

Controllare sempre l'area circostante in tutte le direzioni quando si utilizza il dispositivo di assistenza al parcheggio avanzato.





Il sistema avanzato di ausilio al parcheggio guida le manovre del conducente in uno spazio di parcheggio dando le rispettive istruzioni nel Driver Information Center e mediante segnalazioni acustiche. Il conducente deve controllare accelerazione, frenata, sterzata e cambio di marcia.

Il sistema impiega i sensori del sistema di ausilio al parcheggio anteriore-posteriore in abbinamento a due sensori supplementari montati su entrambi i lati del paraurti anteriore e posteriore.

Pulsante del sistema di ausilio al parcheggio  e logica di funzionamento

Sia il dispositivo di assistenza al parcheggio avanzato che il sistema di ausilio al parcheggio anteriore-posteriore (vedi descrizione precedente) vengono azionati premendo .

Una breve pressione di  disattiva o attiva il sistema di ausilio al parcheggio anteriore.

Una pressione lunga di  (circa un secondo) attiva o disattiva il dispositivo di assistenza al parcheggio avanzato.

La logica pulsante per azionare i sistemi è la seguente:

- Sistema di ausilio al parcheggio anteriore-posteriore attivo: una breve pressione del pulsante lo disattiva.
- Il sistema di ausilio al parcheggio anteriore-posteriore è attivo: una lunga pressione attiva il dispositivo di assistenza al parcheggio avanzato se è inserita una marcia in avanti.

- Dispositivo di assistenza al parcheggio avanzato attivo: una breve pressione attiva il sistema di ausilio al parcheggio anteriore-posteriore.
- Dispositivo di assistenza al parcheggio avanzato: una lunga pressione del pulsante disattiva il dispositivo di assistenza al parcheggio avanzato.
- Il dispositivo di assistenza al parcheggio avanzato e il sistema di ausilio al parcheggio anteriore-posteriore sono attivi: una breve pressione disattiva entrambi i sistemi.

Attivazione



Quando si è in cerca di un parcheggio, il sistema è pronto a funzionare premendo  per circa un secondo.

Il sistema può essere solo attivato e può solo cercare un parcheggio a una velocità superiore a 30 km/h.

La distanza parallela massima consentita tra il veicolo e una fila di veicoli parcheggiati è 1,8 metri.

Funzionamento



Se il veicolo passa accanto a una fila di veicoli con il sistema attivato, il dispositivo di assistenza al parcheggio avanzato inizia a cercare uno spazio di parcheggio adeguato. Al rilevamento di uno spazio adeguato, il sistema emette una segnalazione visiva nel Driver Information Center e una acustica.

Se il veicolo non viene arrestato entro 10 metri dalla proposta, il sistema inizia a cercare un altro spazio di parcheggio idoneo.



Lo spazio di parcheggio proposto dal sistema viene accettato arrestando il veicolo entro 10 metri dal messaggio "Stop". Il sistema calcola le manovre ottimali per effettuare il parcheggio. Quindi guida il conducente al parcheggio fornendo istruzioni dettagliate.



Le istruzioni sul display mostrano:

- Segnalazione di velocità di marcia superiore a 30 km/h.
- Richiesta di arrestare il veicolo al rilevamento di uno spazio di parcheggio.
- Direzione di guida durante le manovre di parcheggio.
- Posizione del volante durante le manovre di parcheggio.
- Per alcune istruzioni è prevista la visualizzazione di una barra di avanzamento di stato.



Un parcheggio eseguito con esito positivo viene confermato dal simbolo del 'traguardo'.

Fare sempre molta attenzione alle segnalazioni acustiche emesse dal sistema di ausilio al parcheggio anteriore-posteriore. Una segnalazione acustica continua significa che la distanza da un ostacolo è inferiore a circa 30 cm.

Cambio del lato di parcheggio

Il sistema è configurato di default per cercare parcheggi sul lato del passeggero anteriore. Per cercare parcheggi sul lato del conducente, azionare l'indicatore di direzione sinistro per la durata della ricerca.

Al disinserimento dell'indicatore di direzione, il sistema riprende la ricerca dei parcheggi sul lato passeggero.



Visualizzazione delle priorità

Dopo l'attivazione del dispositivo di assistenza al parcheggio avanzato, il Driver Information Centre visualizza un messaggio. L'indicazione del dispositivo di assistenza al parcheggio avanzato sul Driver Information Centre può essere inibita da messaggi del veicolo con una priorità superiore.

Dopo aver approvato il messaggio tramite la pressione di **SET/CLR** sulla leva degli indicatori di direzione, le istruzioni del dispositivo di assistenza al parcheggio avanzato sono nuovamente visualizzate ed è possibile proseguire con le manovre di parcheggio.

Disattivazione

Il sistema viene disattivato se:

- breve pressione di  se il dispositivo di assistenza al parcheggio avanzato e il sistema di ausilio al parcheggio anteriore-posteriore sono attivati
- lunga pressione di  se il dispositivo di assistenza al parcheggio avanzato è attivato
- manovra di parcheggio riuscita
- la velocità di marcia è superiore a 30 km/h
- disinserendo l'accensione

La disattivazione eseguita dal conducente o dal sistema viene segnalata dall'indicazione **Parcheggio disattivato** sul Driver Information Centre.

Guasto

Il Driver Information Centre visualizza un messaggio se:

- il sistema è difettoso;
- il conducente non porta a termine con successo le manovre di parcheggio;
- il sistema non è funzionante.

Se un oggetto viene rilevato durante le manovre di parcheggio, **Fermarsi** viene visualizzato sul Driver Information Centre. La rimozione dell'oggetto in questione consentirà di proseguire le manovre di parcheggio. Se l'oggetto non viene rimosso, il sistema viene disattivato. Premere  per circa un secondo per attivare il sistema e cercare un nuovo spazio di parcheggio.

Note di base sui sistemi di ausilio al parcheggio

⚠ Avvertenza

In determinate circostanze, il sistema potrebbe non rilevare gli ostacoli a causa di superfici riflettenti di oggetti o capi di abbigliamento o di fonti esterne di rumore.

Prestare particolare attenzione agli ostacoli bassi che potrebbero danneggiare la parte inferiore del paraurti.

Attenzione

Il sistema può non funzionare correttamente se i sensori sono coperti, per esempio, da neve o ghiaccio.

Il sistema di ausilio al parcheggio può non funzionare correttamente a causa di carichi pesanti.

Se ci sono veicoli alti nelle vicinanze (ad esempio fuoristrada, furgoni, ecc.) valgono condizioni

particolari. Non è possibile garantire il rilevamento di oggetti e l'indicazione corretta della distanza nella parte superiore di questi veicoli.

Il sistema potrebbe non rilevare oggetti con una sezione trasversale di riverbero molto piccola, come oggetti stretti o di materiale morbido.

I sistemi di ausilio al parcheggio non rilevano oggetti al di fuori del raggio di rilevamento.

Avviso

Il sistema di ausilio al parcheggio può essere attivato e disattivato modificando le impostazioni nel Visualizzatore Info. Se si collega un rimorchio, lo si dovrà selezionare nel menù.

Personalizzazione del veicolo
 ⇨ 108.

Avviso

Il sistema di ausilio al parcheggio rileva automaticamente un dispositivo di traino installato in fabbrica, disattivandolo al collegamento del connettore.

Il sensore potrebbe rilevare un oggetto inesistente (disturbi d'eco) causati da disturbi esterni acustici o meccanici.

Il sistema avanzato di ausilio al parcheggio potrebbe non rilevare eventuali variazioni dello spazio di parcheggio dopo aver iniziato le manovre.

Avviso

Dopo l'uso, il dispositivo di assistenza al parcheggio avanzato deve essere tarato. Per una guida al parcheggio ottimale è necessaria una distanza di guida di almeno 35 km, compresa una serie di curve.

Allarme angolo morto laterale

Il sistema di allarme angolo morto laterale rileva e segnala oggetti su entrambi i lati del veicolo, entro una

certa zona "di angolo morto". Il sistema avvisa visivamente in ogni specchio esterno quando si rilevano oggetti che non potrebbero essere visibili negli specchietti interni ed esterni.

I sensori del sistema sono ubicati sul lato sinistro e destro del paraurti del veicolo.

⚠ Avvertenza

L'allarme dell'angolo morto laterale non sostituisce la visione del conducente.

Il sistema non rileva:

- Veicoli fuori dalle zone dell'angolo morto laterale in avvicinamento rapido.
- Pedoni, ciclisti o animali.

Prima di cambiare corsia, controllare sempre tutti gli specchietti, guardarsi alle spalle e utilizzare l'indicatore di direzione.

Quando il sistema rileva un veicolo nella zona di angolo morto laterale durante la marcia in avanti, sia che il veicolo stia effettuando un sorpasso

o sia sorpassato, un simbolo giallo AV si accende nello specchio esterno sul lato interessato. Se il conducente attiva un indicatore di direzione, il simbolo AV comincia a lampeggiare in giallo per avvisare di non cambiare corsia.

Avviso

Se il veicolo che supera è almeno 10 km/h più veloce del veicolo superato, il simbolo di avviso AV nello specchio esterno rilevante potrebbe non accendersi.

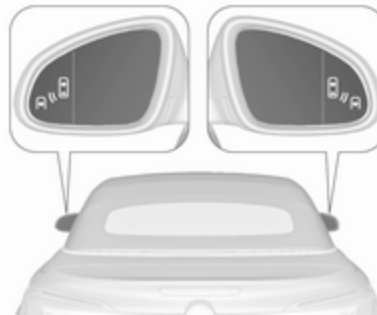

L'allarme angolo morto laterale è attivo a velocità comprese tra 10 km/h e 140 km/h. Velocità superiori ai

140 km/h disattivano il sistema, come segnalato dal simbolo luminoso AV su entrambi gli specchietti esterni. Riducendo di nuovo la velocità i simboli luminosi si spegneranno. Se un veicolo viene quindi rilevato nella zona di angolo morto, i simboli di avvertimento AV si illumineranno come consueto sul lato interessato.

All'accensione del motore, entrambi i display degli specchietti esterni si accendono brevemente per indicare che il sistema è operativo.

Il sistema può essere attivato o disattivato nel menu **Impostazioni** del Visualizzatore Info, personalizzazione del veicolo ⇨ 108.

Il Driver Information Center visualizzerà un messaggio di conferma della disattivazione.

Zone di rilevamento

Il sensore del sistema copre una zona di circa 3 metri su entrambi i lati del veicolo. Questa zona comincia in corrispondenza di ciascuno specchio esterno e si estende di circa 3 metri

verso la parte posteriore del veicolo. L'altezza della zona è compresa tra circa 0,5 metri e 2 metri dal suolo.

Il sistema viene disattivato se il veicolo traina un rimorchio.

L'allarme angolo morto laterale è concepito per ignorare oggetti fissi, come guardrail, piloni, cordoli, pareti e traverse. I veicoli parcheggiati o i veicoli provenienti in senso contrario non vengono rilevati.

Guasto

In normali circostanze può verificarsi la perdita occasionale di messaggi di avvertimento.

L'allarme angolo morto laterale non funziona se gli angoli destro e sinistro del paraurti posteriore sono coperti da fango, sporco, neve, ghiaccio o fanghiglia. Istruzioni per la pulizia ⇨ 241.

In caso di guasto del sistema o malfunzionamento causato da problemi temporanei, il Driver Information Center visualizza un messaggio. Cercare l'assistenza di un'officina in caso di guasto permanente.

Videocamera posteriore

La videocamera posteriore aiuta il conducente durante le manovre in retromarcia visualizzando l'area posteriore al veicolo.

Le immagini della videocamera sono visualizzate sul Visualizzatore a colori Info.

⚠ Avvertenza

La videocamera posteriore non sostituisce la visione del conducente. Ricordare che gli oggetti al di fuori del campo visivo della videocamera e dei sensori del dispositivo di assistenza al parcheggio avanzato, per es. sotto il paraurti o sotto il veicolo, non sono visualizzati.

Non andare in retromarcia guardando esclusivamente il Visualizzatore Info e controllare la zona retrostante e attorno al veicolo prima di effettuare la retromarcia.

Attivazione

La videocamera posteriore viene automaticamente attivata all'inserimento della retromarcia.

Funzionamento



La videocamera è montata tra le luci della targa e ha un angolo visivo di 130°.

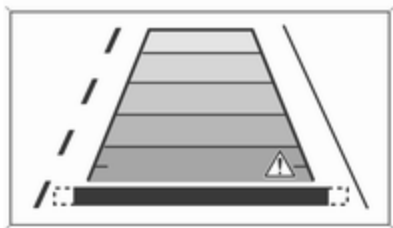

L'area visualizzata dalla videocamera è limitata. La distanza dell'immagine visualizzata non corrisponde alla distanza effettiva.

Linee di riferimento

Le linee di riferimento dinamiche sono linee orizzontali a una distanza di 1 metro una dall'altra e proiettate sull'immagine per definire la distanza degli oggetti visualizzati.

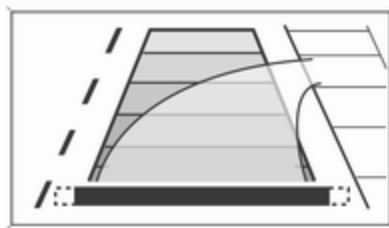

La traiettoria del veicolo viene indicata in base all'angolo di sterzata.

La funzione può essere disattivata nel menù Impostazioni del Visualizzatore Info. Personalizzazione del veicolo ⇨ 108.

Simboli di avvertimento

I simboli di avvertimento sono indicati come triangoli \triangle sull'immagine e indicano ostacoli rilevati dai sensori posteriori del dispositivo di assistenza al parcheggio avanzato.

Inoltre \triangle appare nella riga superiore del Visualizzatore Info segnalando di controllare una zona circostante del veicolo.

La riga superiore del display può essere cancellata premendo la manopola multifunzione.

Impostazioni display

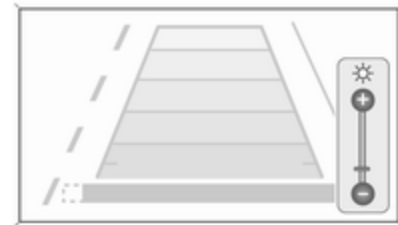

Navi 650/Navi 950: è possibile impostare la luminosità dapprima premendo e poi ruotando la ghiera esterna della manopola multifunzione.

CD 600: La luminosità può essere impostata prima premendo e poi ruotando la manopola multifunzione.

Disattivazione

La videocamera viene disattivata al superamento di una certa velocità di marcia avanti o se la retromarcia non viene inserita entro circa 10 secondi.

L'attivazione o la disattivazione della videocamera posteriore può essere modificata nel menù Impostazioni del Visualizzatore Info. Personalizzazione del veicolo ⇨ 108.

Guasto

I messaggi di guasto vengono visualizzati con un  nella riga superiore del Visualizzatore Info.

La videocamera posteriore potrebbe non funzionare correttamente se:

- L'ambiente circostante è buio.
- Il sole o il fascio dei fari si riflette direttamente nell'obiettivo della videocamera.
- La lente della videocamera è coperta da ghiaccio, neve, fango o altro materiale estraneo. Pulire l'obiettivo, risciacquarlo con acqua e strofinarlo con un panno morbido.

- Il veicolo è stato tamponato.
- Si verificano variazioni di temperatura estreme.

Dispositivo di assistenza segnaletica stradale

Funzionamento

Il sistema di assistenza ai segnali stradali rileva i segnali stradali stessi per mezzo di una videocamera anteriore e li visualizza sul Driver Information Centre.



I segnali stradali rilevati sono:

Segnali stradali di limite di velocità e di divieto di sorpasso

- limite di velocità
- divieto di sorpasso
- termine di limite di velocità
- termine del divieto di sorpasso

Segnali stradali

Inizio e fine di:

- autostrade
- strade statali
- strade a traffico limitato

Segnali supplementari

- informazioni aggiuntive ai segnali stradali
- limitazione di traino di un rimorchio
- costrizioni del trattore
- segnalazione di fondo bagnato
- segnalazione di fondo ghiacciato
- frecce direzionali

Le segnalazioni relative ai limiti di velocità e i segnali di non passaggio sono visualizzate nel Driver Information Centre fino al segnale di limite di

velocità successivo o fino al rilevamento della fine del limite di velocità o fino alla sospensione di un determinato segnale.



L'indicazione di più segnali sul display è possibile.



Un punto esclamativo in un riquadro indica che è stato rilevato un segnale supplementare che il sistema non è in grado di riconoscere.



Il sistema è attivo fino ad una velocità di 200 km/h in base alle condizioni d'illuminazione. Di notte, il sistema è attivo fino a una velocità di 160 km/h.

Appena la velocità del veicolo scende al di sotto di 55 km/h, il display si azzerava e il contenuto della pagina dei segnali stradali viene cancellato, ad es. quando si entra in un'area urbana. Il display visualizzerà la successiva indicazione di velocità rilevata.

Visualizzazione

I segnali stradali sono visualizzati sulla pagina **Rilevamento dei segnali stradali** nel Driver Information Center.



Scegliere **Impostaz.**  premendo **MENU** e selezionare la voce **Rilevamento dei segnali stradali** mediante la manopola sulla leva dell'indicatore di direzione  99.

Se si torna alla funzione **Rilevamento dei segnali stradali** dopo aver selezionato un'altra funzione nel menu del Driver Information Center, il display visualizzerà l'ultimo segnale stradale rilevato.

Funzione di allarme

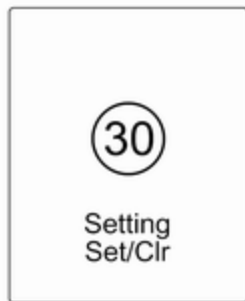

Una volta attivato, il limite di velocità e i segnali di divieto di sorpasso vengono visualizzati come allarmi pop-up nel Driver Information Centre.



La funzione di allarme può essere attivata o disattivata nel menù impostazioni della pagina dell'assistente ai segnali stradali premendo **SET/CLR** sulla leva degli indicatori di direzione.

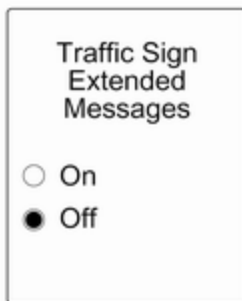

Quando si apre la pagina delle impostazioni, selezionare **Off** per disattivare la funzione di avvertenza. Riattivare selezionando **On**.

Quando si inserisce l'accensione, viene disattivata la funzione di allarme.

L'indicazione di pop-up sarà visualizzata per circa 8 secondi sul Driver Information Centre.

Reimpostazione sistema

Il contenuto della memoria dei segnali stradali può essere cancellato nel menù Impostazioni della pagina del Dispositivo di assistenza segnaletica stradale tenendo premuto il pulsante **SET/CLR** sulla leva degli indicatori di direzione. A reimpostazione riuscita, si sentirà un cicalino e il simbolo seguente verrà indicato fino al rilevamento del successivo segnale stradale.

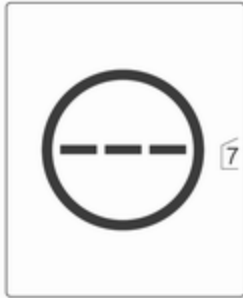

In alcuni casi i dati del dispositivo di assistenza segnaletica stradale vengono reimpostati automaticamente dal sistema.

Guasto

Il sistema di assistenza per i segnali stradali potrebbe non funzionare correttamente se:

- La zona del parabrezza dove si trova la videocamera anteriore non è pulita.
- I segnali stradali sono totalmente o parzialmente coperti o difficili da vedere.

- Le condizioni atmosferiche sono sfavorevoli, ad esempio in caso di pioggia battente, neve, raggi solari diretti oppure ombra. In questo caso **Rilev. segn. str. mancante per condiz. meteo** apparirà nel Driver Information Center.
- I segnali stradali non sono montati correttamente o sono danneggiati.
- I segnali stradali non sono conformi alla Convenzione di Vienna sui segnali stradali (Wiener Übereinkommen über Straßenverkehrszeichen).

Attenzione

Scopo del sistema è quello di aiutare il conducente a riconoscere alcuni segnali stradali quando guida ad una velocità compresa in un intervallo definito. Non ignorare i segnali stradali non visualizzati dal sistema.

Il sistema non riconosce gli eventuali segnali stradali diversi da quelli convenzionali che possono segnalare l'inizio o il termine di un limite di velocità.

Quando si guida, non lasciarsi tentare dalla funzionalità di questa dotazione speciale.

Adeguare sempre la velocità alle condizioni della strada.

I sistemi di assistenza del conducente non sollevano il conducente dalla totale responsabilità per l'utilizzo del veicolo.

Avvisatore di cambio accidentale della corsia di marcia

L'avvisatore del cambio accidentale della corsia di marcia rileva la segnaletica orizzontale di corsia di marcia tramite una videocamera anteriore. Il sistema rileva i cambi di corsia e informa il conducente in caso di cambio di corsia accidentale mediante segnalazioni visive e acustiche.



I criteri di rilevamento di un cambio di corsia accidentale sono:

- indicatori di direzione non funzionanti
- pedale del freno non attivato
- pedale dell'acceleratore non premuto attivamente o nessuna accelerazione
- nessuna sterzata attiva

Se il conducente sta compiendo tali azioni non verrà emessa nessuna segnalazione.

Attivazione



Attivare l'avvisatore di cambio accidentale della corsia di marcia premendo . Quando il sistema è inserito il LED del pulsante si accende. Quando la spia  nel quadro strumenti si accende di colore verde, il sistema è pronto a entrare in funzione.

Il sistema funziona solo a una velocità di marcia superiore a 56 km/h e in presenza di segnalazioni orizzontali di corsia.

Se il sistema rileva un cambio di corsia accidentale, la spia  lampeggia in giallo. Contemporaneamente viene emessa una segnalazione acustica.



Disattivazione

Il sistema si disattiva premendo , il LED nel pulsante si spegne.

A velocità inferiori a 56 km/h, il sistema non è attivabile.

Guasto

L'avvisatore di cambio accidentale della corsia potrebbe non funzionare correttamente se:

- il parabrezza è sporco;
- le condizioni atmosferiche sono sfavorevoli, ad esempio in caso di pioggia battente, neve, raggi solari diretti od ombra.

Il sistema non può funzionare se non vengono rilevate le linee di demarcazione delle corsie.

Carburante

Carburante per motori a benzina

Utilizzare solo carburante senza piombo conforme allo standard europeo EN 228 o E DIN 51626-1 o equivalente.

Il motore è in grado di funzionare con carburante che contenga fino al 10 % di etanolo (ad es. denominato E10).

Usare carburante con il numero di ottano consigliato. I requisiti specifici del motore sono riportati nella panoramica dei dati del motore ⇨ 253.

Un'etichetta specifica del paese sullo sportello del serbatoio di riempimento carburante può sostituire il requisito.

Attenzione

Non utilizzare carburante o additivi per carburante che contengono composti metallici, come additivi a base di manganese, in quanto possono danneggiare il motore.

Attenzione

L'utilizzo di carburante non conforme alla norma EN 228 o alla norma E DIN 51626-1 può causare depositi o danni al motore, nonché influire sulla vostra garanzia.

Attenzione

L'uso di benzina con un numero di ottano troppo basso può provocare combustione incontrollata e danni al motore.

Carburante per motori diesel

Utilizzare solo gasolio a norma EN 590.

Nei paesi non appartenenti all'Unione Europea utilizzare carburante Euro-Diesel con concentrazione di zolfo inferiore a 50 ppm.

Attenzione

L'utilizzo di carburante non conforme a EN 590 o a normative analoghe può causare perdite di potenza, maggiore usura o danni al motore, nonché influire sulla vostra garanzia.

Evitare di utilizzare gasolio marino o per riscaldamento, Aquazole e analoghe emulsioni gasolio-acqua. Il gasolio non deve essere diluito con carburante per motori a benzina.

Rifornimento

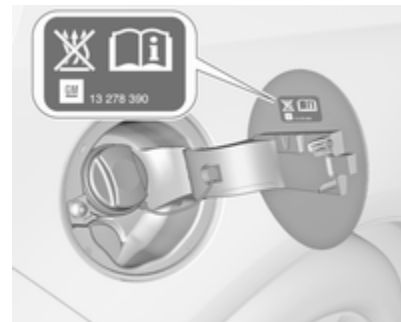

⚠ Pericolo

Prima del rifornimento, spegnere il quadro e gli eventuali riscaldatori esterni con camere di combustione. Spegnere eventuali telefoni cellulari.

Seguire le istruzioni e le norme di sicurezza della stazione di servizio durante il rifornimento.

⚠ Pericolo

Il carburante è infiammabile ed esplosivo. Vietato fumare. Evitare fiamme aperte o scintille.

Se si sente odore di carburante nel veicolo, rivolgersi immediatamente a un'officina per risolvere il problema.

Attenzione

In caso di rifornimento con carburante sbagliato, non accendere il quadro.

Lo sportellino del carburante si trova sul lato posteriore destro del veicolo.



Lo sportellino del carburante può essere aperto solo se il veicolo è sbloccato. Aprire sportellino del carburante premendo sullo sportellino stesso.

Per aprire, ruotare il tappo lentamente in senso antiorario.



Il tappo del serbatoio del carburante può essere posato sull'apposita staffa presente sullo sportellino del carburante.

Per effettuare il rifornimento, inserire completamente la pompa del carburante e azionarla.

Dopo l'interruzione automatica, è possibile rabboccare il serbatoio azionando l'ugello della pompa un massimo di due altre volte.

Attenzione

Asciugare immediatamente il carburante eventualmente fuoriuscito.

Per chiudere, ruotare il tappo del serbatoio del carburante verso destra fino a sentire uno scatto.

Chiudere lo sportellino e lasciarlo in nestare.

Veicoli con inibitore di mancate accensioni**⚠Avvertenza**

Non cercare di aprire lo sportello del bocchettone di rifornimento manualmente su veicoli con inibitore di mancate accensioni.

In caso contrario le dita potrebbero restare intrappolate.

I veicoli dotati di sistema di riduzione catalitica selettiva sono equipaggiati con un inibitore di mancate accensioni.

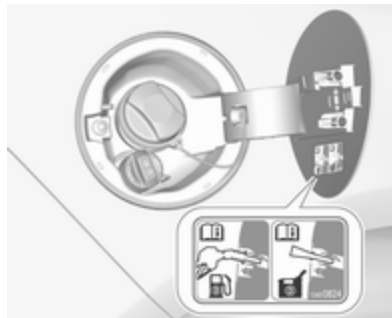

L'inibitore di mancate accensioni garantisce che il portellino del bocchettone di rifornimento del carburante possa essere aperto solo usando un ugello per carburante diesel o un imbuto per rifornimenti di emergenza.

Ruotare lentamente il tappo di rifornimento carburante in senso antiorario.

Il tappo può essere posato sull'apposita staffa presente sullo sportellino del rifornimento carburante.

Posizionare l'ugello in linea retta rispetto al bocchettone di rifornimento e premere delicatamente per inserirlo.

In caso di emergenza, riempire con una tanica. Per aprire il tappo del bocchettone di rifornimento è necessario utilizzare un imbuto.

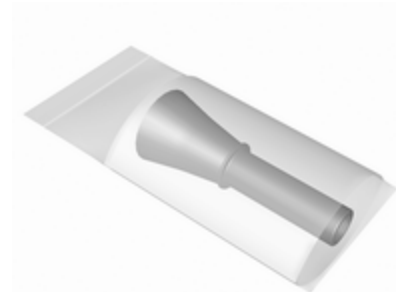

L'imbuto è posizionato nel vano di carico.

Posizionare l'imbuto in linea retta rispetto al bocchettone di rifornimento e premere delicatamente per inserirlo.

Usare l'imbuto per far entrare il carburante diesel nel bocchettone di rifornimento.

A rabbocco terminato, mettere l'imbuto nella borsa di plastica e riporla nel vano portaoggetti.

Impianto di riduzione catalitica selettiva ⇨ 151.

Tappo del serbatoio del carburante

Utilizzare solo tappi del serbatoio del carburante originali. I veicoli con motore diesel sono dotati di tappi del serbatoio del carburante speciali.

Consumo di carburante - Emissioni di CO₂

Il consumo di carburante (combinato) è compreso tra 7,3 e 5,2 l/100 km.

Le emissioni di CO₂ (combinato) vanno dai 172 ai 138 g/km.

Per i valori specifici del proprio veicolo, fare riferimento al Certificato di Conformità EEC fornito assieme al veicolo o ad altri documenti nazionali relativi all'immatricolazione.

Informazioni generali

I valori ufficiali di consumo carburante e emissioni di CO₂ citati si riferiscono al modello base europeo con dotazione standard.

I dati di consumo del carburante e i dati delle emissioni di CO₂ sono determinati in base alla normativa R (CE) n. 715/2007 (nella versione più recente rispettivamente applicabile), prendendo in considerazione il peso del veicolo in ordine di marcia, come specificato dalla normativa.

I valori vengono forniti solo a scopo di confronto tra diverse varianti di veicoli e non devono essere presi a garanzia dell'effettivo consumo di carburante di un particolare veicolo. Dotazione aggiuntiva può dar luogo a risultati leggermente più alti rispetto ai valori di consumo e di CO₂ dichiarati. Il consumo di carburante dipende inoltre dallo stile di guida personale e dalle condizioni della strada e del traffico.

Gancio rimorchio

Informazioni generali

Utilizzare esclusivamente dispositivi di traino omologati per il veicolo in questione. Per l'installazione dei dispositivi di traino, rivolgersi ad un'officina. L'operazione potrebbe richiedere modifiche a carico del sistema di raffreddamento, degli scudi termici e di altre apparecchiature.

La funzione di rilevamento di interruzione delle lampadine per la luce di arresto del rimorchio non può rilevare un'interruzione parziale della lampadine, ad es. in caso di 4 lampadine da 5 Watt, la funzione rileva un'interruzione solo se rimane una sola lampadina da 5 Watt o nessuna.

Il montaggio del gancio di traino potrebbe coprire l'apertura dell'occhiello di traino. In questo caso usare il gancio di traino per il rimorchio. Tenere sempre il gancio di traino nel veicolo.

Consigli per la guida e per il traino

Prima di collegare un rimorchio lubrificare il gancio di traino. Non farlo però se, per ridurre gli sbandamenti del rimorchio, si utilizza uno stabilizzatore che agisce sul gancio di traino.

Nel caso di rimorchi con ridotta stabilità direzionale e rimorchi di camper con una massa complessiva ammessa a pieno carico superiore a 1200 kg, non si deve superare la velocità di 80 km/h ed è consigliabile l'uso di uno stabilizzatore.

Se il rimorchio inizia a sbandare, guidare più lentamente, non cercare di correggere lo sterzo e se necessario frenare in modo deciso.

In discesa viaggiare con la stessa marcia che si userebbe in salita e a velocità simile.

Regolare la pressione dei pneumatici al valore specificato per il pieno carico
⇨ 259.

Traino di un rimorchio

Carichi trainabili

I carichi trainabili ammessi sono valori massimi che dipendono dal veicolo e dal motore e che non devono essere superati. Il carico trainabile effettivo è dato dalla differenza tra la reale massa a pieno carico del rimorchio e il reale carico del giunto di accoppiamento con il rimorchio agganciato.

I carichi trainabili ammessi sono specificati nella documentazione del veicolo. In generale sono validi per pendenze fino a un massimo del 12 %.

Il carico trainabile ammesso vale fino alla pendenza specificata e fino ad un'altitudine di 1000 metri sul livello del mare. Con l'aumentare dell'altitudine la potenza del motore diminuisce a causa della maggiore rarefazione dell'aria, riducendo così la capacità di procedere in salita. Per questo anche la massa lorda consentita della combinazione (veicolo + rimorchio) diminuisce del 10 % per ogni 1000 metri di aumento dell'altitudine. Non è necessario invece ridurre il peso com-

pletivo con rimorchio per viaggiare su pendenze leggere (inferiori all'8 %, come ad esempio in autostrada).

La massa lorda consentita della combinazione non deve essere superata. Questo peso è specificato sulla targhetta di identificazione ⇨ 248.

Carico verticale sul punto di aggancio

Il carico verticale sul punto di aggancio è il carico esercitato dal rimorchio sul gancio di traino. Può essere modificato variando la distribuzione del peso caricato sul rimorchio.

Il carico verticale massimo ammesso (75 kg) è specificato sulla targhetta di identificazione del dispositivo di traino e nella documentazione del veicolo. Cercare sempre di ottenere il carico massimo, in particolare nel caso di rimorchi pesanti. Il carico verticale sul punto di aggancio non dovrebbe mai essere inferiore a 25 kg.

Carico sull'asse posteriore

Quando il rimorchio è agganciato e il veicolo trainante è completamente carico, il carico ammesso sull'asse posteriore (vedere la targhetta di identificazione o la documentazione del veicolo) può essere superato di 100 kg e la massa complessiva a pieno carico di 100 kg. Se si supera il carico ammesso sull'asse posteriore, la velocità massima consentita è di 100 km/h.

Dispositivi di traino

Attenzione

Quando si viaggia senza rimorchio, rimuovere il gancio di traino.

Riporre il gancio di traino

Il gancio di traino è conservato in una borsa e deve essere fissato nel vano di carico.

Veicolo con ruota di scorta



La borsa con il gancio di traino si trova accanto alla ruota di scorta sotto la copertura del pianale di carico.

Infilare la fascia attraverso la rifinitura e attorno alla ruota, avvolgerla attorno al gancio di traino e serrarla per fissare la borsa.

Veicoli con kit di riparazione dei pneumatici



La borsa con il gancio di traino si trova accanto alla scatola del kit di riparazione dei pneumatici sotto il pianale di carico.

La fascetta viene fatta girare attorno al bullone filettato sotto la scatola del kit di riparazione dei pneumatici. Avvolgere la fascia attorno al gancio di traino e serrarla per fissare la borsa.

Veicoli con pianale del vano di carico piatto

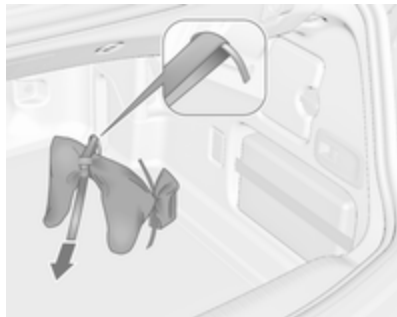

La borsa con il gancio di traino viene conservata sul lato destro del pianale del vano di carico.

Infilare la fascia attraverso l'occhiello di ancoraggio posteriore destro, avvolgerla due volte attorno al gancio di traino e serrarla per fissare la borsa.

Montaggio del gancio di traino

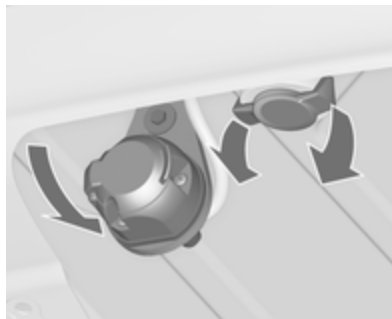

Sganciare e ripiegare in basso il giunto di accoppiamento. Rimuovere il tappo di chiusura dall'apertura per il gancio di traino e riporlo.

Verifica del serraggio della barra del gancio di traino



- Il segno rosso sulla manopola girevole deve essere allineato con il segno verde sul gancio di traino.
- Lo spazio tra la manopola e la barra deve essere di circa 6 mm.
- La chiave deve essere in posizione .

In caso contrario è necessario serrare il gancio di traino prima di inserirlo:

- Sbloccare la barra del gancio di traino portando la chiave su .

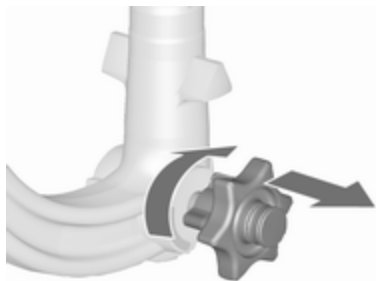

- Estrarre la manopola girevole e ruotarla in senso orario fino all'arresto.

Inserimento del gancio di traino

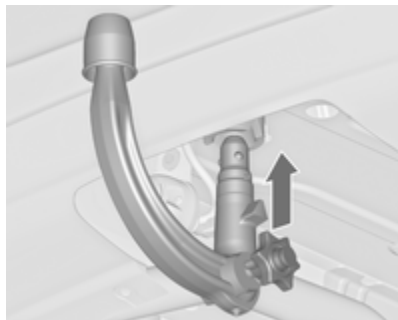

Inserire il gancio di traino serrato nell'apertura e spingere con forza verso l'alto facendolo bloccare in posizione udendone lo scatto.

La manopola girevole scatta indietro nella posizione originale poggiando direttamente sul gancio di traino.

⚠ Avvertenza

Non toccare la manopola girevole durante l'inserimento.

Bloccare la barra del gancio di traino portando la chiave in posizione . Rimuovere la chiave e chiudere il coperchio protettivo.

Occhiello per il cavo di sicurezza

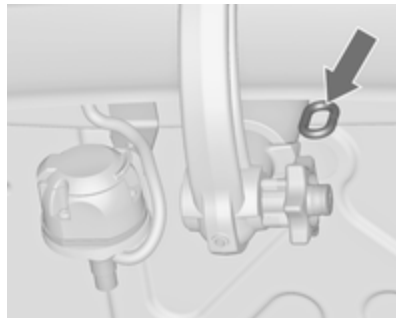

Fissare il cavo di sicurezza all'occhiello.

Verifica della corretta installazione del gancio di traino

- Il segno verde sulla manopola girevole deve essere allineato con il segno verde sul gancio di traino.
- La manopola girevole deve poggiare direttamente sul gancio di traino e non deve rimanere spazio libero tra i due elementi.

- Il gancio di traino deve essere saldamente innestato nell'apertura.
- Il gancio di traino deve essere bloccato e la chiave deve essere rimossa.

⚠ Avvertenza

Il traino di un rimorchio è consentito solo con il gancio di traino installato correttamente. Se il gancio di traino non si innesta correttamente, rivolgersi ad un'officina.

Rimozione del gancio di traino

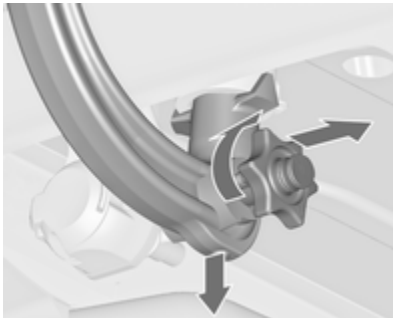

Aprire il coperchietto di protezione e ruotare la chiave in posizione  per bloccare la barra.

Estrarre la manopola girevole e ruotarla in senso orario fino all'arresto. Estrarre il gancio di traino tirandolo verso il basso.

Inserire il tappo di chiusura nell'apertura. Ripiegare il giunto di accoppiamento.

Conservare e fissare il gancio di traino come menzionato in precedenza.

Cura del veicolo

Informazioni generali 199

Accessori e modifiche alla vettura	199
Rimessaggio del veicolo	199
Demolizione dei veicoli	200

Controlli del veicolo 200

Esecuzione dei lavori	200
Cofano	200
Olio motore	201
Liquido di raffreddamento del motore	202
Liquido di lavaggio	203
Freni	203
Liquido dei freni	204
Batteria veicolo	204
Spurgo del sistema di alimentazione diesel	206
Sostituzione delle spazzole tergicristalli	206

Sostituzione delle lampadine 206

Fari alogeni	207
Fari autoadattativi	208
Fendinebbia	209
Indicatori di direzione anteriori	210
Luci posteriori	211

Indicatori di direzione laterali ...	212
Luci della targa	213
Luci interne	214
Illuminazione del quadro strumenti	214

Impianto elettrico 214

Fusibili	214
Scatola portafusibili nel vano motore	215
Scatola portafusibili nel quadro strumenti	217
Scatola portafusibili nel vano di carico	218

Attrezzi per il veicolo 220

Attrezzi	220
----------------	-----

Ruote e pneumatici 221

Pneumatici invernali	221
Denominazione dei pneumatici	221
Sistema di monitoraggio pressione pneumatici	222
Pressione dei pneumatici	225
Profondità del battistrada	227
Cambio di misura dei pneumatici e dei cerchi	227
Copricerchi	228
Catene da neve	228
Kit di riparazione dei pneumatici	228

Sostituzione delle ruote	232
Ruota di scorta	234

Avviamento di emergenza 238

Traino 239

Traino del veicolo	239
Traino di un altro veicolo	240

Cura delle parti esterne e interne 241

Cura delle parti esterne	241
Cura dell'abitacolo	244

Informazioni generali

Accessori e modifiche alla vettura

Consigliamo l'uso di ricambi e accessori originali e componenti omologati realizzati appositamente per il veicolo in questione. Non possiamo fornire alcuna garanzia sull'affidabilità di altri prodotti, anche se omologati a norma o approvati in altro modo.

Non apportare modifiche all'impianto elettrico, come ad esempio cambiamenti alle centraline elettroniche (chip tuning).

Attenzione

Quando si trasporta il veicolo su un treno o su un veicolo per il recupero, i paraschizzi potrebbero subire danni.

Rimessaggio del veicolo

Rimessaggio prolungato

Se il veicolo deve essere parcheggiato per diversi mesi:

- Lavare il veicolo. Applicare cera alle parti verniciate della vettura. Cura delle parti esterne ⇨ 241.
- Far controllare la cera protettiva del vano motore e del sottoscocca.
- Pulire e proteggere opportunamente le tenute in gomma.
- Riempire completamente il serbatoio.
- Cambiare l'olio motore.
- Scaricare il serbatoio del liquido di lavaggio.
- Controllare l'antigelo del liquido di raffreddamento ed anticorrosione.
- Regolare la pressione dei pneumatici al valore specificato per il pieno carico.
- Parcheggiare il veicolo in un luogo asciutto e ben ventilato. Innestare la prima o la retromarcia,

oppure portare la leva selettiva in P. Impedire che il veicolo si possa spostare.

- Non azionare il freno di stazionamento.
- Aprire il cofano, chiudere tutte le portiere e bloccare il veicolo.
- Chiudere il tettuccio morbido.
- Coprire il tettuccio morbido per ridurre gli influssi ambientali.
- Scollegare il morsetto dal terminale negativo della batteria del veicolo. Assicurarsi di disattivare tutti i sistemi, come ad esempio l'impianto di allarme antifurto.

Rimessa in funzione

Se il veicolo deve essere rimesso in funzione:

- Collegare il morsetto al terminale negativo della batteria del veicolo. Attivare l'elettronica degli alzacristalli elettrici.
- Controllare la pressione dei pneumatici.
- Riempire il serbatoio del liquido di lavaggio.

- Controllare il livello dell'olio motore.
- Controllare il livello del liquido di raffreddamento.
- Se necessario rimontare la targa.

Demolizione dei veicoli

Le informazioni sui centri di demolizione e sul riciclaggio dei veicoli da rottamare sono disponibili sul nostro sito web, laddove richiesto dalla legge. Affidare questi lavori solo ad un centro di riciclaggio autorizzato.

Controlli del veicolo

Esecuzione dei lavori



⚠ Avvertenza

Eseguire i controlli nel vano motore solo con l'accensione disinserita.

La ventola di raffreddamento può entrare in funzione anche con l'accensione disinserita.

⚠ Pericolo

L'impianto di accensione e i fari allo xeno usano tensioni molto elevate. Non toccare.

Cofano

Apertura



Tirare la leva di sblocco e riportarla alla posizione originale.

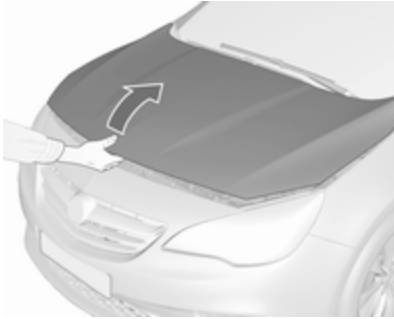

Spostare il fermo di sicurezza lateralmente sul lato sinistro del veicolo ed aprire il cofano.

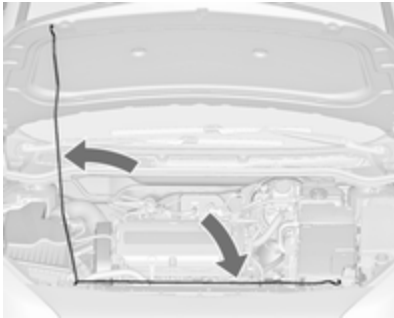

Bloccare l'asta di supporto del cofano.

Se il cofano viene aperto durante un Autostop, il motore si riavvia automaticamente per motivi di sicurezza.

Chiusura

Prima di chiudere il cofano, spingere l'asta di supporto nella relativa sede.

Abbassare il cofano e lasciarlo cadere nell'aggancio da un'altezza bassa (20-25 cm). Controllare che il cofano sia chiuso.

Attenzione

Non premere il cofano nell'aggancio per evitare ammaccature.

Olio motore

Controllare manualmente il livello dell'olio motore a intervalli regolari, per prevenire eventuali danni al motore. Assicurarsi che sia utilizzato l'olio con le specifiche corrette. Liquidi e lubrificanti raccomandati ⇨ 246.

Il consumo massimo di olio motore è 0,6 litri per 1.000 km.

Il controllo va effettuato con il veicolo su una superficie piana. Il motore deve essere a temperatura di esercizio e deve essere stato spento per almeno cinque minuti.

Estrarre l'astina di livello, pulirla e inserirla fino all'arresto sull'impugnatura, quindi estrarla e controllare il livello dell'olio motore.

Inserire l'astina di livello fino all'arresto sull'impugnatura e ruotarla di mezzo giro.

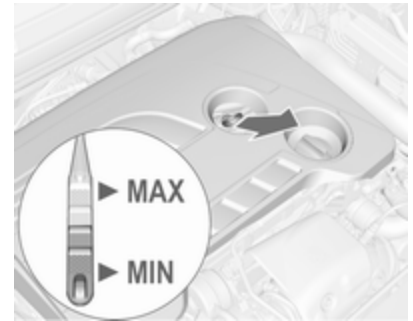

Le astine di livello variano a seconda del tipo di motore.



Rabbottare se il livello dell'olio motore è sceso sotto il segno **MIN**.

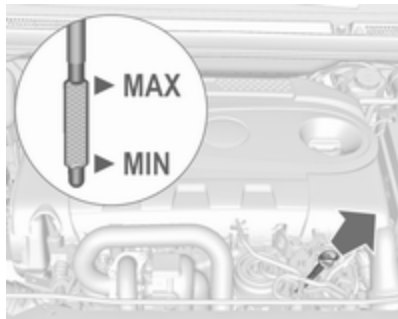

Consigliamo di utilizzare lo stesso grado di olio motore impiegato nell'ultima sostituzione.



Il livello dell'olio motore non deve superare il segno **MAX** dell'astina di livello.

Attenzione

In caso di riempimento eccessivo, scaricare o aspirare l'olio in eccesso.

Capacità ⇨ 258.

Inserire correttamente il tappo e serrarlo.

Liquido di raffreddamento del motore

Il liquido di raffreddamento del motore protegge dal gelo fino a ca. -28°C . Nei paesi settentrionali, caratterizzati da temperature molto basse, il liquido di raffreddamento messo in fabbrica protegge dal gelo fino a -37°C circa.

Attenzione

Utilizzare solo antigelo approvato.

Livello del liquido di raffreddamento

Attenzione

Un livello troppo basso del liquido di raffreddamento può causare danni al motore.

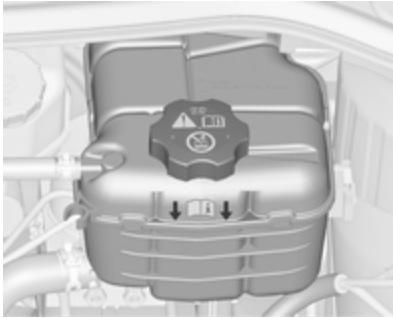

Quando il sistema di raffreddamento è freddo, il livello del liquido di raffreddamento dovrebbe essere al di sopra della tacca di riempimento. Rabboccare se il livello è basso.

⚠ Avvertenza

Lasciar raffreddare il motore prima di aprire il tappo. Aprire il tappo con cautela, lasciando fuoriuscire lentamente la pressione.

Per il rabbocco usare una miscela 1:1 di liquido refrigerante concentrato e acqua di rubinetto. Se non c'è liquido refrigerante concentrato dispo-

nibile, usare solo l'acqua di rubinetto. Chiudere il tappo e serrarlo saldamente. Rivolgersi ad un'officina per far controllare la concentrazione dell'antigelo e riparare la causa della perdita del liquido refrigerante.

Liquido di lavaggio



Riempire con acqua pulita miscelata con la giusta quantità di soluzione detergente per cristalli approvato contenente antigelo.

Attenzione

Solo un liquido di lavaggio con una concentrazione sufficiente di antigelo fornisce una protezione alle basse temperature o in caso di calo improvviso delle stesse.

L'utilizzo di un liquido di lavaggio contenente isopropanolo può danneggiare le luci esterne.

Freni

Quando lo spessore delle guarnizioni dei freni è minimo, durante la frenata si sente un fischio.

È possibile proseguire il viaggio ma si devono sostituire le guarnizioni dei freni appena possibile.

Dopo il montaggio di nuove guarnizioni dei freni, evitare frenate brusche durante i primi viaggi.

Liquido dei freni

⚠ Avvertenza

Il liquido dei freni è tossico e corrosivo. Evitare il contatto con occhi, pelle, tessuti e superfici verniciate.

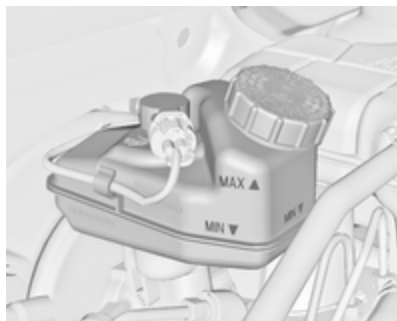

Il livello del liquido dei freni deve essere tra i segni **MIN** e **MAX**.

Se il livello del liquido è inferiore a **MIN**, rivolgersi a un officina.

Liquido dei freni e della frizione
 ⇨ 246.

Batteria veicolo

La batteria del veicolo non richiede manutenzione, a condizione che lo stile di guida del conducente ne consenta una carica sufficiente. La guida per brevi tragitti e i frequenti avviamenti del motore possono scaricare la batteria. Evitare di usare dispositivi elettrici non necessari.



Le batterie non devono essere smaltite con i rifiuti domestici, ma presso gli appositi centri di raccolta e riciclaggio.

Se il veicolo non viene utilizzato per oltre quattro settimane, la batteria potrebbe scaricarsi. Scollegare il morsetto dal terminale negativo della batteria del veicolo.

Prima di collegare o scollegare la batteria, accertare che l'accensione sia disinserita.

Dispositivo salvacarica della batteria del veicolo ⇨ 131.

Sostituire la batteria del veicolo

Avviso

Il mancato rispetto di una qualsiasi delle istruzioni fornite in questa sezione può causare una disattivazione temporanea del sistema stop-start.

Quando si sostituisce la batteria del veicolo, assicurarsi che non ci siano fori di ventilazione aperti nelle vicinanze del terminale positivo. Se un foro di ventilazione è aperto in questa zona, deve essere chiuso con un tappo, e la ventilazione vicino al terminale negativo deve essere aperta.

Utilizzare solo batterie del veicolo che consentono alla scatola portafusibili di essere montata sopra la batteria del veicolo.

Nei veicoli dotati di batteria AGM (Absorbent Glass Mat - a elettrolito assorbito), assicurarsi di fare sostituire la batteria con un'altra batteria AGM.



È possibile identificare una batteria AGM dall'etichetta presente sulla batteria. Si raccomanda l'uso di una batteria veicolo originale Opel.

Avviso

Se si utilizza una batteria veicolo AGM diversa da quella originale Opel, il funzionamento del sistema Start-stop potrebbe risultarne compromesso.

Si consiglia di far sostituire la batteria del veicolo da un'officina.

Sistema Start-stop ⇨ 146.

Ricaricare la batteria del veicolo

⚠ Avvertenza

Nei veicoli dotati di sistema Start-stop, assicurarsi che il potenziale di carica non superi i 14,6 Volt quando si usa un caricabatteria. In caso contrario, la batteria del veicolo potrebbe subire danni.

Avviamento di emergenza ⇨ 238.

Etichetta di avvertimento



Significato dei simboli:

- Evitare scintille, fiamme libere o fumo.
- Proteggere sempre gli occhi. I gas esplosivi possono causare cecità o lesioni.
- Tenere la batteria del veicolo fuori dalla portata dei bambini.
- La batteria del veicolo contiene acido solforico, che potrebbe causare cecità o lesioni gravi.
- Per ulteriori informazioni, consultare il manuale d'uso.
- Il gas esplosivo può essere presente nelle vicinanze della batteria veicolo.

Spurgo del sistema di alimentazione diesel

Se il serbatoio è stato svuotato completamente, è necessario spurgare l'impianto di alimentazione diesel. Inserire l'accensione per tre volte, per 15 secondi alla volta. Tentare quindi l'avviamento del motore per un massimo di 40 secondi. Ripetere questa procedura dopo almeno 5 secondi. Se il motore non si avvia, rivolgersi ad un'officina.

Sostituzione delle spazzole tergicristalli

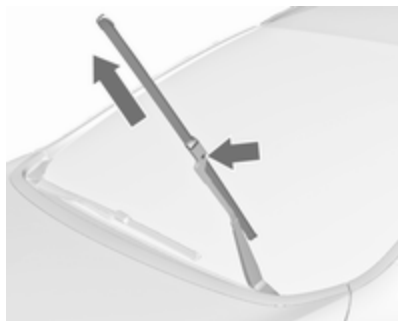

Solleverare il braccio del tergicristallo fino a quando non rimane in posizione sollevata, premere il pulsante per sbloccare la spazzola e rimuoverla.

Fissare la spazzola leggermente angolata rispetto al braccio del tergicristallo e premere finché non scatta in posizione.

Abbassare con cautela il braccio del tergicristallo.

Sostituzione delle lampadine

Disinserire l'alimentazione e spegnere l'interruttore in questione o chiudere le portiere.

Afferrare la lampadina nuova solo tenendola per lo zoccolo. Non toccare il vetro della lampadina a mani nude.

Per la sostituzione utilizzare solo lampadine dello stesso tipo di quelle sostituite.

Sostituire le lampadine dei fari dall'interno del vano motore.

Controllo delle lampadine

Dopo la sostituzione delle lampadine accendere il quadro, azionare e controllare le luci.

Fari alogeni

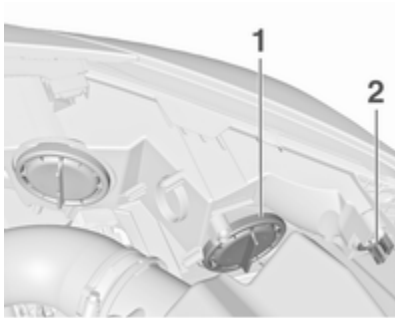

Fari bi-alogeni (1) con una lampadina per abbaglianti e anabbaglianti.

Luci di posizione/luci diurne (2).

Anabbaglianti/abbaglianti (1)



1. Ruotare il coperchio (1) in senso antiorario e rimuoverlo.

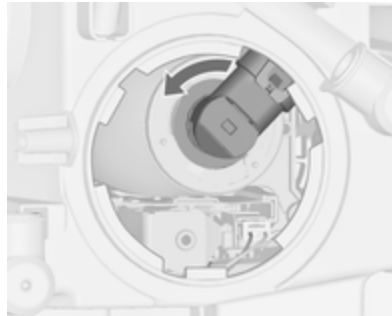

2. Ruotare il portalampada in senso antiorario per sganciarlo. Estrarre il portalampada dal riflettore.

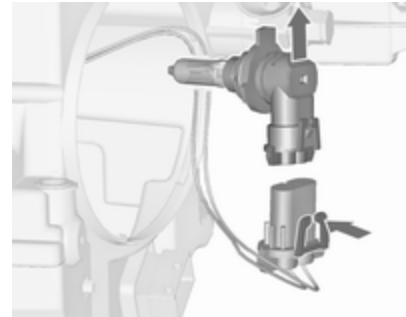

3. Sganciare il portalampada del connettore premendo sulla linguetta di fissaggio.
4. Sostituire la lampadina e collegare il portalampada con il connettore.
5. Inserire il portalampada innestando le due sporgenze nel riflettore, quindi ruotarlo in senso orario per serrarlo.
6. Inserire il coperchio e ruotarlo in senso orario.

Luci di posizione/luci diurne (2)



1. Ruotare il portalamпада (2) in senso antiorario per staccarlo. Estrarre il portalamпада dal riflettore.

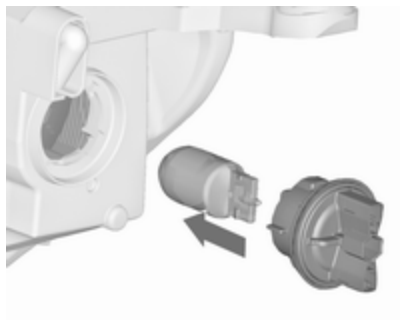

2. Tirare per rimuovere la lampadina dal portalamпада.
3. Sostituire e inserire la nuova lampadina nel portalamпада.
4. Inserire il portalamпада nel riflettore e ruotarlo in senso orario.

Fari autoadattativi

⚠ Pericolo

Il sistema di illuminazione autoadattativo utilizza fari allo xeno.

I fari allo xeno funzionano con tensione elettrica estremamente elevata. Non toccare. Far sostituire le lampadine da un'officina.

È possibile effettuare la sostituzione delle lampadine degli indicatori di direzione anteriori e delle luci di svolta.

Le luci di posizione/diurne sono a LED (diodi ad emissione luminosa) e non sono sostituibili.

Proiettori laterali addizionali

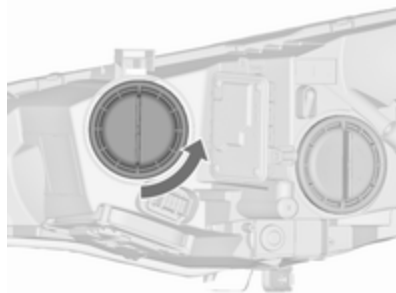

1. Ruotare il coperchio in senso antiorario e rimuoverlo.



2. Ruotare il portalampada in senso antiorario per sganciarlo. Estrarre il portalampada dal riflettore.

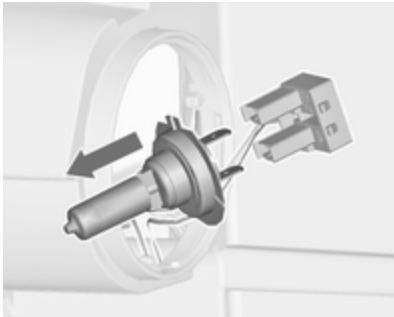

3. Tirare per sganciare la lampadina dal connettore.
4. Sostituire la lampadina e collegare il portalampada con il connettore.
5. Inserire il portalampada innestando le due sporgenze nel riflettore, quindi ruotarlo in senso orario per serrarlo.
6. Inserire il coperchio e ruotarlo in senso orario.

Fendinebbia

Le lampadine sono accessibili dal sottoscocca del veicolo.

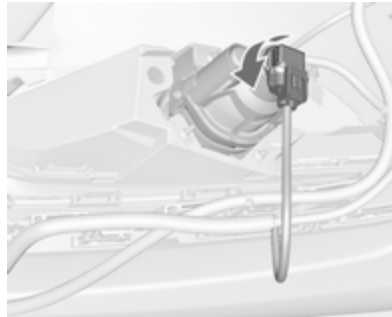

1. Ruotare il portalampada in senso antiorario e rimuoverlo dal riflettore.

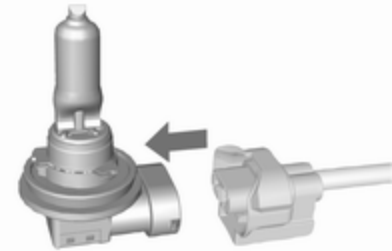

2. Sganciare il portalampada dal connettore premendo sulla linguetta di fissaggio.
3. Smontare e riposizionare il portalampada completo di lampada e collegare il connettore.
4. Inserire il portalampada nel riflettore ruotando in senso orario e bloccare.

Indicatori di direzione anteriori

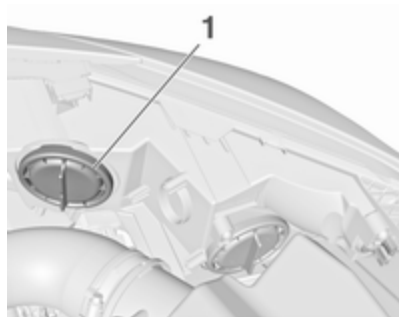

1. Ruotare il coperchio (1) in senso antiorario e rimuoverlo.



2. L'illustrazione mostra la versione con fari alogeni.



L'illustrazione mostra la versione con fari autoadattativi.

Ruotare il portalamпада in senso antiorario per sbloccarlo ed estrarlo dal riflettore.

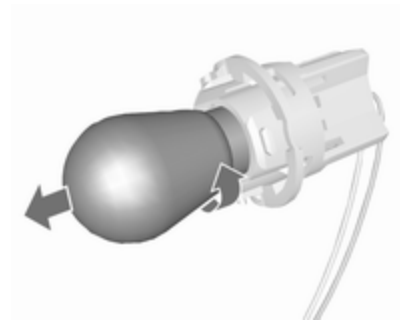

3. Ruotare in senso antiorario per rimuovere la lampadina dal portalamпада.
4. Sostituire e inserire la nuova lampadina nel portalamпада ruotando in senso orario.
5. Inserire il portalamпада nel riflettore e ruotarlo in senso orario.
6. Inserire il coperchio e ruotarlo in senso orario.

Luci posteriori

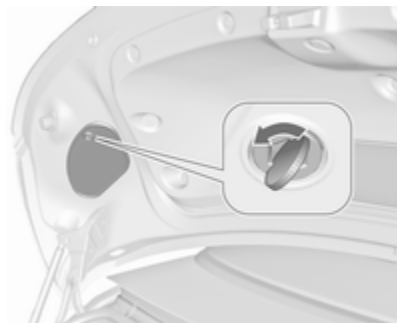

1. Aprire e rimuovere la copertura all'interno del cofano baule allentando la vite con una moneta.
2. Le luci dei freni, le luci posteriori e i fendinebbia sono Diodi ad emissione luminosa (LED) e non possono essere sostituiti.



Rimuovere il portalamпада ruotandolo in senso antiorario.

Indicatori di direzione (1)

Luci di retromarcia (2)

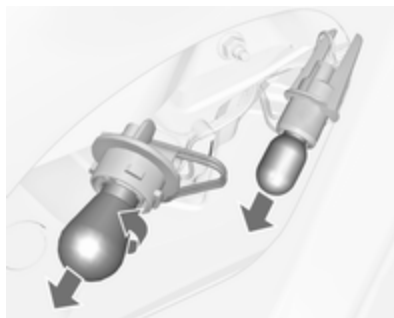

3. Rimuovere e sostituire la lampadina
4. Inserire il portalamпада nel gruppo luci posteriori e ruotare in senso orario.

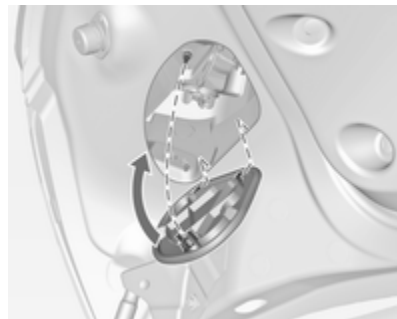

5. Chiudere il coperchio inserendo prima le graffe di fissaggio. Bloccare il coperchio ruotando la vite in senso orario con una moneta.

Luci supplementari nel telaio del cofano del baule

1. Aprire il cofano del vano di carico.



2. Sganciare e rimuovere il coperchio nel pannello di rivestimento laterale.

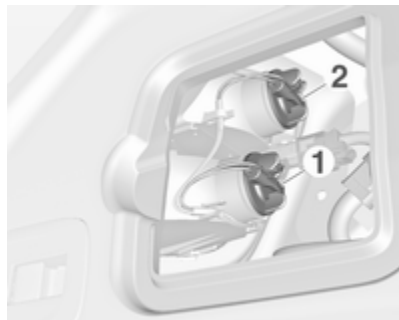

3. Rimuovere il portalamпада ruotandolo in senso antiorario.

Indicatori di direzione (1)
Luci posteriori (2)



4. Rimuovere e sostituire la lampadina.
5. Inserire il supporto della lampada nell'alloggiamento e ruotarlo in senso orario.
6. Fissare la copertura di rifinitura laterale.

Indicatori di direzione laterali

Per sostituire la lampadina, rimuovere il relativo alloggiamento:



1. Far scorrere la lampada a sinistra e rimuovere l'estremità destra.



2. Ruotare il portalampada in senso antiorario e rimuoverla dall'alloggiamento.

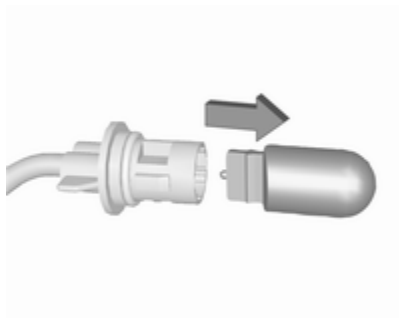

3. Estrarre la lampadina dal portalampada e sostituirla.

4. Inserire il portalampada e ruotare in senso orario.
5. Inserire l'estremità sinistra della lampada, farla scorrere a sinistra ed inserire l'estremità destra.

Luci della targa



1. Inserire un cacciavite nell'alloggiamento del coperchio, esercitare pressione verso un lato e sganciare la molla.
2. Rimuovere la lampada verso il basso, facendo attenzione a non tirare il cavo.



3. Rimuovere il portalampada dal relativo alloggiamento girando in senso antiorario.

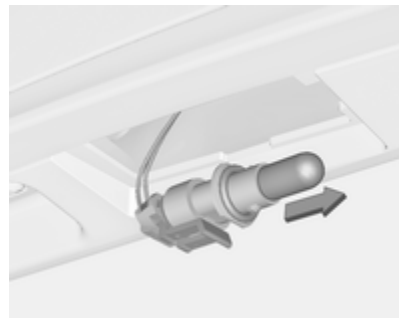

4. Estrarre la lampadina dal portalampada e sostituirla.

- Inserire il portalampada nel relativo alloggiamento e girare in senso orario.
- Inserire la lampadina nel paraurti e lasciare che si innesti.

Luci interne

Luce di cortesia e luci di lettura

Per la sostituzione delle lampadine, rivolgersi ad un'officina.

Luce del vano di carico

Per la sostituzione delle lampadine, rivolgersi ad un'officina.

Illuminazione del quadro strumenti

Per la sostituzione delle lampadine, rivolgersi ad un'officina.

Impianto elettrico

Fusibili

Installare esclusivamente fusibili con le stesse caratteristiche di quelli da sostituire.

All'interno del veicolo vi sono tre scatole fusibili:

- Nel lato anteriore sinistro del vano motore,
- Nei veicoli con la guida a sinistra all'interno dietro il vano portaoggetti oppure, nei veicoli con guida a destra, dietro il cassetto portaoggetti,
- Dietro un coperchio sul lato sinistro del vano di carico.

Prima di sostituire un fusibile, spegnere il relativo interruttore e disinserire l'accensione.

Un fusibile bruciato si riconosce dal filamento interrotto. Sostituire il fusibile solo dopo aver eliminato la causa del guasto.

Alcune funzioni sono protette da diversi fusibili.

Alcuni fusibili potrebbero anche non essere associati ad alcuna funzione.

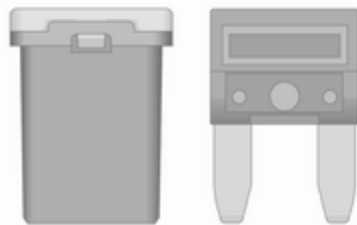

Estrattore per fusibili

Un estrattore per fusibili si trova nella scatola portafusibili del vano motore.

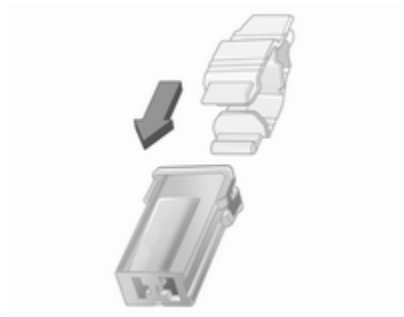
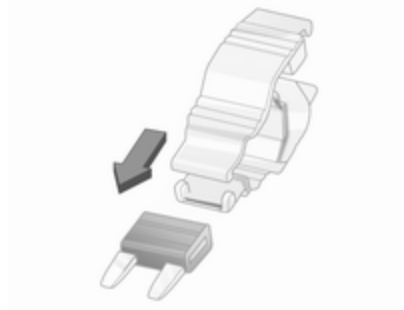

Posizionare l'estrattore per fusibili sulla sommità o sul lato del fusibile, a seconda del tipo, ed estrarre il fusibile.

Scatola portafusibili nel vano motore

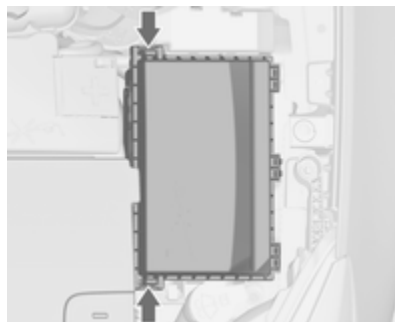

La scatola portafusibili si trova nella parte anteriore sinistra del vano motore.

Disinnestare la copertura e ripiegarla in alto fino al suo arresto. Rimuovere la copertura verticalmente verso l'alto.

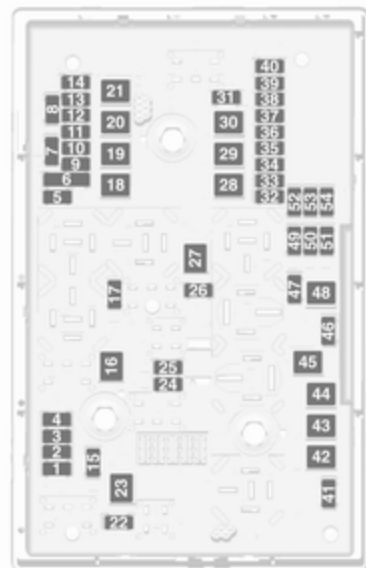

N. Circuito

- 1 Centralina del motore
- 2 Sonda lambda
- 3 Iniezione del carburante, impianto di accensione
- 4 Iniezione del carburante, impianto di accensione
- 5 –
- 6 Riscaldamento degli specchietti
- 7 Comando ventola
- 8 Sonda lambda, raffreddamento motore
- 9 Sensore del lunotto
- 10 Sensore della batteria del veicolo
- 11 Apertura bagagliaio
- 12 Fari autoadattativi, controllo automatico dei fari
- 13 Valvole ABS
- 14 –
- 15 Centralina del motore

N. Circuito

- 16 Motorino di avviamento
- 17 Centralina del cambio
- 18 Lunotto termico
- 19 Alzacristalli elettrici anteriori
- 20 Alzacristalli elettrici posteriori
- 21 Scatola portafusibili posteriore
- 22 Abbagliante sinistro (alogeno)
- 23 Sistema lavafari
- 24 Anabbagliante destro (xeno)
- 25 Anabbagliante sinistro (xeno)
- 26 Fendinebbia
- 27 Riscaldamento del carburante diesel
- 28 Sistema Start stop
- 29 Freno di stazionamento elettrico
- 30 Pompa ABS
- 31 –
- 32 Airbag

N. Circuito

- 33 Fari autoadattativi, controllo automatico dei fari
- 34 Ricircolo dei gas di scarico
- 35 Alzacristalli elettrici, sensore pioggia, specchietto esterno
- 36 Climatizzazione
- 37 –
- 38 Pompa del vuoto
- 39 Centralina dell'impianto di alimentazione del carburante
- 40 Sistema di lavaggio del parabrezza
- 41 Abbagliante destro (alogeno)
- 42 Ventola radiatore
- 43 Tergicristalli
- 44 –
- 45 Ventola radiatore
- 46 –
- 47 Avvisatore acustico

N. Circuito

- 48 Ventola radiatore
- 49 Pompa carburante
- 50 Livellamento fari, fari autoadattativi
- 51 –
- 52 Riscaldatore ausiliario, motore diesel
- 53 Centralina del cambio, centralina del motore
- 54 Pompa del vuoto, quadro strumenti, ventilazione riscaldamento, sistema di climatizzazione

Dopo aver sostituito i fusibili difettosi, chiudere la scatola portafusibili e premerli fino allo scatto.

Se il coperchio della scatola portafusibili non è montato correttamente, è possibile che si verifichino malfunzionamenti.

Scatola portafusibili nel quadro strumenti



Nei veicoli con guida a sinistra, la scatola portafusibili si trova dietro al vano portaoggetti del quadro strumenti.

Aprire il vano spingendolo a sinistra per sbloccarlo. Ripiegare il vano verso il basso e rimuoverlo.

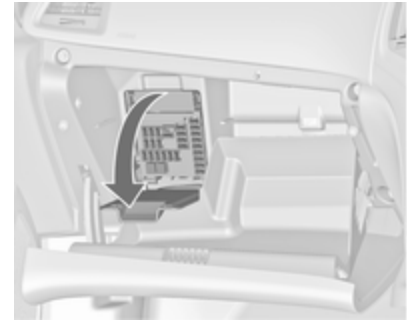

Nei veicoli con guida a destra, la scatola portafusibili si trova dietro un coperchio nel cassettino portaoggetti. Aprire il cassettino portaoggetti, quindi aprire il coperchio e ribaltarlo verso il basso.

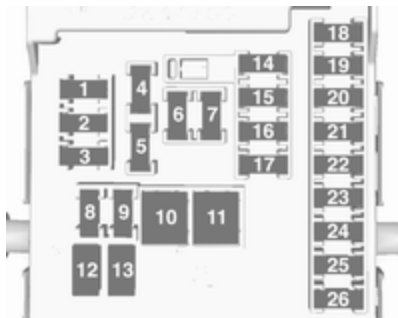

N. Circuito

- 1 Display
- 2 Unità di controllo della carrozzeria, luci esterne
- 3 Unità di controllo della carrozzeria, luci esterne
- 4 Sistema Infotainment
- 5 Sistema Infotainment, quadro strumenti
- 6 Presa di corrente, accendisigari
- 7 Presa di corrente

N. Circuito

- 8 Centralina della carrozzeria, anabbagliante sinistro
- 9 Centralina della carrozzeria, anabbagliante destro
- 10 Centralina della carrozzeria, serrature delle portiere
- 11 Ventola interna
- 12 Sedile del conducente a regolazione elettrica
- 13 Sedile del passeggero a regolazione elettrica
- 14 Connettore diagnostico
- 15 Airbag
- 16 Relè del cofano del baule
- 17 Climatizzatore
- 18 Diagnosi di manutenzione
- 19 Centralina carrozzeria, luci dei freni, luci posteriori, luci interne
- 20 -
- 21 Cruscotto

N. Circuito

- 22 Sistema di accensione
- 23 Centralina della carrozzeria
- 24 Centralina della carrozzeria
- 25 -
- 26 Presa di corrente per accessori del bagagliaio

Scatola portafusibili nel vano di carico

La scatola portafusibili si trova sul lato sinistro del vano di carico, dietro ad una copertura.

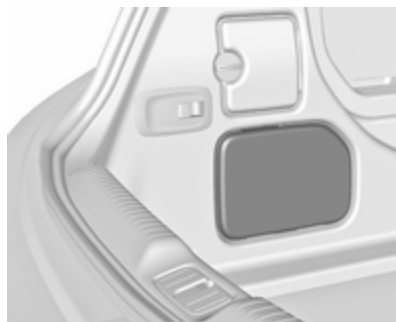

Rimuovere la copertura.

Assegnazione dei fusibili

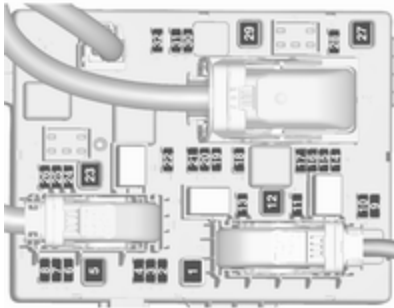

N. Circuito

- 1 Centralina del tettuccio morbido, guida elettrica di destra
- 2 -
- 3 Sistema di ausilio al parcheggio
- 4 Impianto di riduzione catalitica selettiva
- 5 -
- 6 -

N. Circuito

- 7 Sedile elettrico
- 8 Centralina del tettuccio morbido
- 9 Impianto di riduzione catalitica selettiva
- 10 Impianto di riduzione catalitica selettiva
- 11 Modulo rimorchio, monitoraggio della pressione dei pneumatici e videocamera posteriore
- 12 Centralina del tettuccio morbido, luci posteriori
- 13 -
- 14 Sedile posteriore ripiegamento elettrico
- 15 -
- 16 Ventilazione sedili, videocamera posteriore, centralina tettuccio morbido
- 17 -
- 18 -

N. Circuito

- 19 Riscaldamento volante
- 20 -
- 21 Riscaldamento dei sedili
- 22 -
- 23 Centralina del tettuccio morbido, guida elettrica di sinistra
- 24 Impianto di riduzione catalitica selettiva
- 25 -
- 26 Fusibile a ponticello per modalità non logistica
- 27 Ingresso passivo
- 28 -
- 29 Unità idraulica
- 30 -
- 31 -
- 32 Flex Ride

Attrezzi per il veicolo

Attrezzi

Veicoli con ruota di scorta



Aprire la copertura del pianale di carico. Il martinetto, gli attrezzi e una cinghia per fissare una ruota danneggiata si trovano nella cassetta porta attrezzi sotto la ruota di scorta nel vano di carico.

La chiave per ruote e l'occhiello di traino sono nella borsa porta attrezzi nel pozzetto della ruota di scorta, vicino alla cassetta porta attrezzi. La borsa porta attrezzi è fissata con un

attacco alla barra di stivaggio. Rimuovere l'attacco della cassetta degli attrezzi e della borsa porta attrezzi dalla barra di stivaggio per accedere agli attrezzi nella borsa.

Ruota di scorta ⇨ 234.

Veicoli con kit di riparazione dei pneumatici



Alcuni attrezzi e l'occhiello di traino sono riposti assieme al kit di riparazione dei pneumatici in una cassetta porta attrezzi ubicata nel vano di carico sotto la copertura del pavimento.

Veicoli con kit di riparazione dei pneumatici e pianale del vano di carico piatto

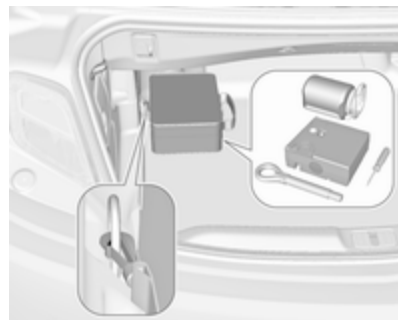

Alcuni attrezzi e il gancio di traino si trovano insieme al kit di riparazione dei pneumatici in un sacchetto, fissato all'occhiello di ancoraggio anteriore sinistro nel vano di carico.

Ruote e pneumatici

Ruote

Su veicoli con motori diesel non è consentito l'uso di cerchioni in acciaio, mentre sono consentite solo speciali ruote in lega approvate per questo veicolo.

Condizioni dei pneumatici e dei cerchi

Superare gli ostacoli lentamente e, se possibile, ad angolo retto. Passare sopra ostacoli acuminati può danneggiare i pneumatici e i cerchi. Quando si parcheggia, non schiacciare i pneumatici contro il bordo del marciapiede.

Controllare regolarmente i cerchi verificando che non presentino danni. In caso di danni o usura irregolare, rivolgersi ad un'officina.

Pneumatici invernali

I pneumatici invernali migliorano la sicurezza di guida a temperature inferiori a 7 °C e per questo motivo devono essere utilizzati su tutte le ruote.

Come pneumatici invernali sono consentite tutte le misure di pneumatici ⇨ 259.

Usare solo pneumatici di misura 225/55 R17 come pneumatici invernali.

Su veicoli con motori diesel non è consentito l'uso di cerchioni in acciaio, mentre sono consentite solo speciali ruote in lega approvate per questo veicolo.

In conformità con le normative specifiche del Paese, applicare l'adesivo di velocità nel campo visivo del conducente.

Denominazione dei pneumatici

Ad es. **235/55 R 17 99 V**

235 : larghezza della sezione, mm

55 : rapporto di sezione (tra altezza e larghezza), %

R : tipo di cintura: radiale

RF : tipo: RunFlat

17 : diametro del cerchio, pollici

99 : indice di carico, ad es. 99 rappresenta 775 kg

V : indice di velocità

Lettere per l'indice di velocità:

Q : fino a 160 km/h

S : fino a 180 km/h

T : fino a 190 km/h

H : fino a 210 km/h

V : fino a 240 km/ora

W : fino a 270 km/h

Scegliere uno pneumatico adatto alla velocità massima del veicolo.

La velocità massima è raggiungibile al valore di massa a vuoto con conduttore (75 kg) più un carico utile di 125 kg. L'equipaggiamento opzionale potrebbe ridurre la velocità massima del veicolo.

Prestazioni ⇨ 254.

Pneumatici direzionali

Montare i pneumatici direzionali in modo che il verso di rotolamento corrisponda con la marcia in avanti. Il verso di rotolamento è indicato da un simbolo (ad esempio una freccia) sul fianco.

Sistema di monitoraggio pressione pneumatici

Il sistema di monitoraggio pressione pneumatici controlla la pressione di tutti e quattro i pneumatici una volta al minuto quando la velocità del veicolo supera un dato limite.

Attenzione

Il sistema di monitoraggio della pressione dei pneumatici segnala solo un'eventuale bassa pressione dei pneumatici e non sostituisce la regolare manutenzione degli stessi da parte del conducente.

Tutte le ruote devono essere provviste dei sensori di pressione e i pneumatici devono essere gonfiati alla pressione prescritta.

Avviso

In paesi dove il sistema di monitoraggio della pressione dei pneumatici è richiesto per legge, l'uso di ruote senza sensori di pressione invaliderà l'omologazione del veicolo.

Le pressioni attuali dei pneumatici possono essere visualizzate nel **Menu informazioni veicolo** del Driver Information Centre.

Il menu può essere selezionato mediante i pulsanti sulla leva degli indicatori di direzione.

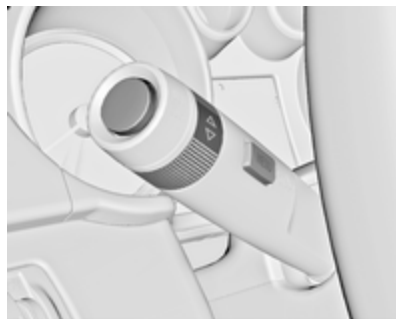

Premere **MENU** per selezionare **Menu informazioni veicolo** .

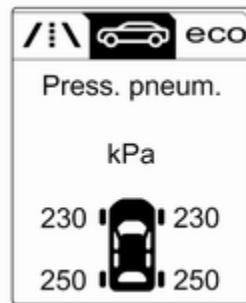

Ruotare la manopola di regolazione per selezionare il sistema di monitoraggio pressione pneumatici.

Lo stato del sistema e gli avvertimenti riguardo la pressione vengono visualizzati mediante un messaggio che indica il pneumatico corrispondente nel Driver Information Center.

Il sistema considera la temperatura degli pneumatici per gli avvisi.

Sensibilità alla temperatura ⇨ 225.



Il rilevamento di una bassa pressione dei pneumatici viene segnalato dalla spia (⚠) ⇨ 97.

Se (⚠) si accende, arrestare il veicolo il prima possibile e gonfiare i pneumatici come consigliato ⇨ 259.

Se (⚠) lampeggia per 60-90 secondi poi si accende fisso, c'è un guasto nel sistema. Rivolgersi ad un'officina.

Dopo il gonfiaggio può essere necessario guida il veicolo per aggiornare i valori di pressione dei pneumatici nel Driver Information Centre. Durante questo periodo (⚠) potrebbe accendersi.

Se (⚠) si accende a basse temperature e si spegne dopo la guida, potrebbe significare che la pressione di gonfiaggio dei pneumatici sta diminuendo fino al limite basso. Controllare la pressione dei pneumatici.

Messaggi del veicolo ⇨ 106.

Se la pressione dei pneumatici deve essere ridotta o aumentata, spegnere il quadro.

Montare solo ruote con sensore di pressione, altrimenti la pressione dei pneumatici non verrà visualizzata e (⚠) si illuminerà con luce fissa.

Una ruota di scorta o un ruotino di scorta non sono dotati di sensori della pressione. Il sistema di monitoraggio pressione pneumatici non funziona per questi pneumatici. La spia (⚠) si accende. Per le altre tre ruote il sistema resta operativo.

L'uso di kit liquidi di riparazione dei pneumatici disponibili in commercio può compromettere il funzionamento del sistema. È possibile utilizzare kit di riparazione approvati dal Costruttore.

Dispositivi elettronici in funzione o vicini a strutture che utilizzano onde di frequenza simili possono interferire con il sistema di monitoraggio della pressione dei pneumatici.

Ogni volta che i pneumatici vengono sostituiti, i sensori della pressione dei pneumatici devono essere smontati e sottoposti a manutenzione. Per il sensore avvitato: sostituire il nucleo valvola e l'anello di tenuta. Per il sensore agganciato: sostituire l'intero stelo valvola.

Stato di carico del veicolo

Regolare la pressione dei pneumatici in base alle condizioni di carico in conformità alle informazioni indicate sulla targhetta informativa o sulla tabella della pressione dei pneumatici ⇨ 259, e selezionare la relativa impostazione nel menu **Carico pneumatici** nel Driver Information Center ⇨ 99. Questa impostazione è il riferimento per gli avvisi di pressione pneumatici.

Il menu **Carico pneumatici** appare solo se il veicolo è in sosta e il freno di stazionamento è applicato. Su veicoli con cambio automatico, la leva selettiva deve essere in **P**.

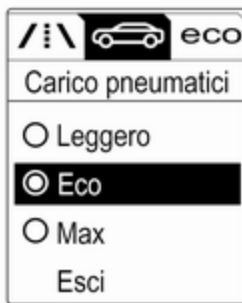

Selezionare:

- **Leggero** per una pressione confortevole fino a 3 persone
- **Eco** per una pressione Eco fino a 3 persone
- **Max** per un pieno carico

Processo di abbinamento dei sensori di pressione pneumatici

Ogni sensore di pressione dei pneumatici ha un codice identificativo unico. Il codice identificativo deve essere abbinato alla posizione di una nuova ruota dopo aver fatto ruotare le ruote o il cambio della serie completa di ruote e se uno o più sensori di pres-

sione pneumatici sono stati sostituiti. È necessario effettuare il processo di abbinamento del sensore di pressione dei pneumatici anche dopo aver sostituito una ruota di scorta con una ruota normale dotata di tale sensore.

La spia di malfunzionamento (⚠) e il messaggio o il codice di avvertimento devono spegnersi o scomparire al ciclo di accensione successivo. I sensori vengono abbinati alle posizioni della ruota mediante uno strumento di riprogrammazione, nel seguente ordine: ruota anteriore lato sinistro, ruota anteriore lato destro, ruota posteriore lato destro e ruota posteriore sinistro. La luce dell'indicatore di direzione nella posizione attiva corrente rimane accesa fino all'abbinamento del sensore.

Rivolgersi alla propria autofficina per l'assistenza o per acquistare uno strumento di riapprendimento. Occorrono due minuti per abbinare la prima posizione ruota e cinque minuti in tutto

per abbinare tutte e quattro le posizioni ruote. Se si impiega più tempo, il processo di accoppiamento si arresta e deve essere riavviato.

Il processo di abbinamento dei sensori di pressione dei pneumatici è:

1. Azionare il freno di stazionamento.
2. Inserire l'accensione.
3. Su veicoli con cambio automatico: posizionare la leva del cambio in **P**.
Sui veicoli con cambio manuale: selezionare la folle.
4. Utilizzare **MENU** posto sulla leva dell'indicatore di direzione per selezionare **Menu informazioni veicolo** nel Driver Information Center.
5. Ruotare la manopola di regolazione per scorrere i menu fino al menu della pressione dei pneumatici.
6. Premere **SET/CLR** per iniziare il processo di abbinamento del sensore. Viene visualizzato un messaggio che richiede l'accettazione del processo.

7. Premere di nuovo **SET/CLR** per confermare la selezione. L'avvisatore acustico suona due volte per indicare che il ricevitore è in modalità riapprendimento.
8. Iniziare con la ruota anteriore lato sinistro.
9. Posizionare lo strumento di riprogrammazione a contatto della fianco laterale del pneumatico, vicino allo stelo della valvola. Quindi premere il pulsante per attivare il sensore del sistema di pressione dei pneumatici. Un avvisatore acustico suona confermando che il codice identificativo del sensore è stato accoppiato a questa posizione della ruota.
10. Procedere con la ruota anteriore destra e ripetere la procedura della Fase 9.
11. Procedere con la ruota posteriore lato destro e ripetere la procedura della Fase 9.
12. Procedere con la ruota posteriore sinistra e ripetere la procedura della Fase 9. L'avvisatore acustico suona due volte per indicare che il codice identificativo del sen-

sore è stato abbinato allo pneumatico posteriore sinistro e che il processo di abbinamento dei sensori di pressione pneumatici non è più attivo.

13. Disinserire l'accensione.
14. Regolare tutti e quattro gli pneumatici alla pressione raccomandata indicata nell'etichetta della pressione del pneumatico.
15. Assicurare che lo stato di carico dei pneumatici sia impostato in base alla pressione selezionata ⇨ 99.

Pressione dei pneumatici

Controllare la pressione dei pneumatici freddi almeno ogni 14 giorni e prima di un viaggio lungo. Non dimenticare la ruota di scorta. Questo vale anche per i veicoli dotati del sistema di monitoraggio pressione pneumatici.

Svitare il cappuccio coprivalvola.



Pressione dei pneumatici ↻ 259.

La targhetta con le informazioni sulla pressione degli pneumatici sul telaio della portiera sinistra indica gli pneumatici appartenenti alla dotazione originale e la relativa pressione di gonfiaggio.

Le pressioni dei pneumatici specificate si riferiscono ai pneumatici freddi, e valgono sia per i pneumatici estivi che per quelli invernali.

Gonfiare sempre la ruota di scorta alla pressione specificata per il pieno carico.

La pressione dei pneumatici ECO consente di ottenere il minore consumo di carburante possibile.

Una pressione di gonfiaggio non corretta influisce negativamente su sicurezza, guidabilità del veicolo, comfort e consumo di carburante, oltre ad accelerare il processo di usura dei pneumatici.

Le pressioni dei pneumatici sono diverse a seconda delle varie opzioni. Per il valore corretto di pressione dei pneumatici, seguire la seguente procedura:

1. Identificare il codice identificativo del motore. Dati del motore ↻ 253.
2. Identificare il pneumatico rispettivo.

Le targhette di pressione dei pneumatici mostrano tutte le possibili combinazioni di pneumatici ↻ 259.

Per i pneumatici approvati per il proprio veicolo fare riferimento al Certificato di conformità EEC fornito con il veicolo o ad altri documenti di registrazione nazionale.

Il conducente è responsabile del gonfiaggio dei pneumatici alla pressione corretta.

⚠ Avvertenza

Una pressione troppo bassa può causare un eccessivo riscaldamento dei pneumatici, danni interni con conseguente distacco del battistrada e lo scoppio a velocità elevate.

⚠ Avvertenza

Per pneumatici specifici la pressione dei pneumatici raccomandata secondo quanto riportato nella tabella di pressione dei pneumatici può superare la pressione massima dei pneumatici come indicato sul pneumatico. Non superare mai la pressione massima dei pneumatici riportata sullo pneumatico.

Se la pressione dei pneumatici deve essere ridotta o aumentata su un veicolo dotato di sistema di monitoraggio

pressione pneumatici, disinserire l'accensione. Dopo aver regolato la pressione dei pneumatici inserire l'accensione e selezionare l'impostazione pertinente sulla pagina **Carico pneumatici** sul Driver Information Center ➔ 99.

Sensibilità alla temperatura

La pressione pneumatici dipende dalla temperatura del pneumatico stesso. Durante la guida la temperatura e la pressione dei pneumatici aumenta. I valori di pressione dei pneumatici sull'etichetta informativa degli stessi e la tabella della pressione dei pneumatici sono validi per pneumatici freddi, cioè a 20 °C.

La pressione aumenta di circa 10 kPa per un aumento di temperatura di 10 °C. Questo deve essere tenuto in considerazione quando si controllano pneumatici caldi.

Il valore di pressione dei pneumatici visualizzato nel Driver Information Center indica la pressione effettiva di gonfiaggio dei pneumatici. Un pneu-

matico raffreddato mostra un valore inferiore, che però non è indice di una perdita d'aria.

Profondità del battistrada

Controllare con regolarità la profondità del battistrada.

Per motivi di sicurezza, i pneumatici vanno sostituiti quando la profondità del battistrada raggiunge i 2-3 mm (4 mm per i pneumatici invernali).

Per ragioni di sicurezza si consiglia che la differenza di profondità del battistrada dei pneumatici su un assale non superi i 2 mm.



Il raggiungimento del limite legale di profondità minima del battistrada (1,6 mm) è osservabile quando il battistrada è usurato fino a uno degli indicatori di usura del battistrada (TWI). La loro posizione è indicata da appositi segni sul fianco del pneumatico.

Se l'usura è maggiore sui pneumatici anteriori rispetto a quelli posteriori, scambiare periodicamente le ruote anteriori con quelle posteriori. Assicurarsi che tutte le ruote abbiano lo stesso senso di rotazione come prima dello scambio.

I pneumatici invecchiano anche se non vengono usati. Si consiglia di sostituire i pneumatici ogni 6 anni.

Cambio di misura dei pneumatici e dei cerchi

Se si utilizzano pneumatici di misura diversa rispetto a quelli montati dalla fabbrica, può essere necessario riprogrammare il tachimetro, la pressione nominale dei pneumatici ed apportare altre modifiche al veicolo.

Dopo aver montato pneumatici di misura diversa, far sostituire l'etichetta con la pressione dei pneumatici.

⚠ Avvertenza

L'uso di pneumatici o cerchi non adatti può causare incidenti e invalidare l'omologazione del veicolo.

Copricerchi

Utilizzare copricerchi e pneumatici approvati dalla Casa Madre per la vettura e conformi a tutti i requisiti relativi alle combinazioni di cerchi e pneumatici.

Se i copricerchi e i pneumatici usati non sono approvati dalla Casa Madre, i pneumatici devono essere senza bordo rinforzato.

I copricerchi non devono ostacolare il raffreddamento dei freni.

⚠ Avvertenza

L'uso di pneumatici o copricerchi non adatti può causare improvvise perdite di pressione e conseguenti incidenti.

Veicoli con i cerchi in acciaio: Quando si utilizzano dadi di bloccaggio ruote, non montare copricerchi.

Catene da neve



Usare le catene da neve solo sulle ruote anteriori.

Le catene da neve sono consentite su pneumatici di dimensioni 225/55 R17. Usare sempre catene a maglie sottili che non aggiungano più di 10 mm al battistrada e ai lati interni (compresa la chiusura catena).

⚠ Avvertenza

Eventuali danni possono causare lo scoppio dei pneumatici.

L'uso delle catene da neve non è consentito sulla ruota di scorta.

Kit di riparazione dei pneumatici

Danni di lieve entità al battistrada possono essere riparati con il kit di riparazione dei pneumatici.

Non rimuovere eventuali corpi estranei dal pneumatico.

Danni ai pneumatici di profondità superiore a 4 mm o in corrispondenza del bordo del fianco del pneumatico non sono riparabili con il kit di riparazione dei pneumatici.

⚠ Avvertenza

Non viaggiare a velocità superiore a 80 km/h.

Non usare per periodi prolungati.

La sterzabilità e la guidabilità del veicolo possono risultare compromessi.

In caso di pneumatico sgonfio:

Azionare il freno di stazionamento ed innestare la prima, la retromarcia o **P**.



Il kit di riparazione dei pneumatici si trova in una scatola sotto la copertura del pianale nel vano di carico.

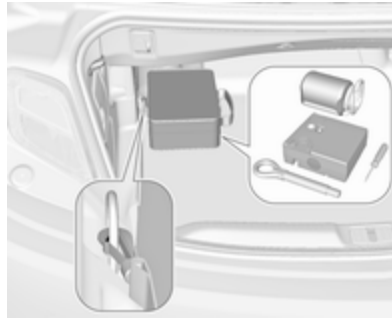

Su un'altra versione, un sacchetto contenente il kit di riparazione dei pneumatici è fissato all'occhiello di ancoraggio posteriore sinistro nel vano di carico.

1. Prelevare il kit di riparazione dei pneumatici dal vano di carico.
2. Rimuovere il compressore.



3. Rimuovere il cavo di collegamento elettrico e il flessibile dell'aria dai vani portaoggetti nel lato inferiore del compressore.



4. Avvitare il flessibile dell'aria del compressore sul raccordo della bombola del sigillante.
5. Inserire la bombola del sigillante nel fermo sul compressore.

Posizionare il compressore accanto al pneumatico in modo che la bombola del sigillante sia in posizione verticale.

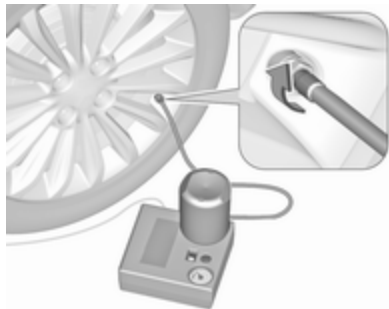

6. Svitare il tappo coprivalvola dal pneumatico difettoso.
7. Avvitare il flessibile del sigillante sulla valvola del pneumatico.
8. L'interruttore sul compressore deve essere posizionato su O.

9. Collegare lo spinotto del compressore alla presa elettrica o alla presa dell'accendisigari.

Per evitare di scaricare la batteria veicolo si consiglia di lasciare il motore in funzione.

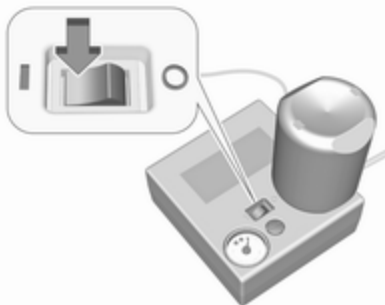

10. Portare l'interruttore basculante sul compressore in posizione I. Il pneumatico viene riempito di sigillante.
11. Il manometro del compressore indica brevemente fino a 6 bar mentre la bombola del sigillante si svuota (circa 30 secondi). Poi la pressione inizia a scendere.

12. Tutto il sigillante viene pompato nel pneumatico. Poi il pneumatico viene gonfiato.

13. La pressione prescritta per il pneumatico si dovrebbe raggiungere entro 10 minuti. Pressione dei pneumatici ⇨ 259. Al raggiungimento della pressione corretta, spegnere il compressore.



Se la pressione prescritta per il pneumatico non viene raggiunta entro 10 minuti, rimuovere il kit di riparazione dei pneumatici. Spostare il veicolo facendo compiere un giro al pneumatico. Ricollegare il kit di riparazione dei pneumatici

e continuare la procedura di gonfiaggio per 10 minuti. Se ancora non si riesce a raggiungere la pressione prescritta, significa che il danno al pneumatico è eccessivo per consentire la riparazione in questo modo. Rivolgersi ad un'officina.

Scaricare la pressione dei pneumatici in eccesso con il pulsante sopra l'indicatore della pressione. Non far funzionare il compressore per più di 10 minuti.

14. Scollegare il kit di riparazione dei pneumatici. Spingere il fermo sulla staffa per rimuovere la bombola del sigillante dalla staffa. Avvitare il tubo di gonfiaggio del pneumatico al raccordo libero della bombola del sigillante. Questo impedisce la fuoriuscita di sigillante. Riporre il kit di riparazione dei pneumatici nel vano di carico.
15. Pulire l'eventuale sigillante in eccesso con un panno.

16. Staccare dalla bombola del sigillante l'etichetta indicante la massima velocità consentita ed applicarla nel campo visivo del conducente.
17. Proseguire immediatamente la guida, in modo da distribuire uniformemente il sigillante nel pneumatico. Dopo aver percorso circa 10 km (non oltre 10 minuti di viaggio), fermarsi e controllare la pressione dei pneumatici. Nel fare questo, avvitare direttamente il tubo dell'aria del compressore sulla valvola del pneumatico.

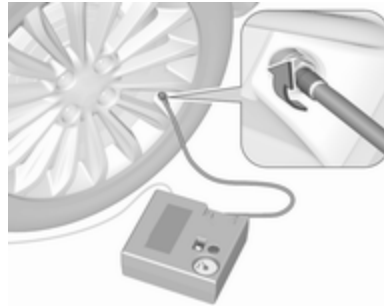

Se la pressione è superiore a 1,3 bar, regolarla al valore corretto. Ripetere la procedura finché

non si verifica più alcuna perdita di pressione.

Se la pressione è scesa al di sotto di 1,3 bar, il veicolo non deve essere usato. Rivolgersi ad un'officina.

18. Riporre il kit di riparazione dei pneumatici nel vano di carico.

Avviso

Le caratteristiche di guida del pneumatico riparato sono gravemente compromesse, per cui è necessario sostituire il pneumatico.

Se si sentono rumori anomali o se il compressore si surriscalda, spegnere il compressore per almeno 30 minuti.

La valvola di sicurezza incorporata si apre a una pressione di 7 bar.

Prendere nota della data di scadenza del kit. Dopo questa data, la sua capacità di sigillatura non è più garantita. Prestare attenzione alle informazioni sulla conservazione riportate sulla bombola del sigillante.

Sostituire la bombola del sigillante usata. Smaltire la bombola secondo quanto previsto dalle normative vigenti al riguardo.

Il compressore e il sigillante possono essere utilizzati a partire da una temperatura di circa -30 °C.

Gli adattatori forniti possono essere usati anche per gonfiare altri oggetti, quali palloni da calcio, materassi gonfiabili, canotti gonfiabili e così via. Essi si trovano sul lato inferiore del compressore. Per rimuoverli, avvitare il flessibile dell'aria del compressore e rimuovere l'adattatore.

Sostituzione delle ruote

Alcuni veicoli, invece della ruota di scorta hanno in dotazione un kit di riparazione dei pneumatici ⇨ 228.

Eseguire la seguente procedura, attenendosi a quanto indicato:

- Parcheggiare il veicolo su una superficie piana, solida e non scivolosa. Orientare le ruote anteriori dritte in avanti.
- Azionare il freno di stazionamento ed innestare la prima, la retromarcia o **P**.

- Estrarre la ruota di scorta ⇨ 234.
- Non sostituire mai più di una ruota per volta.
- Utilizzare il martinetto solo per sostituire le ruote in caso di foratura, non per sostituire i pneumatici invernali o estivi.
- Il cric non deve essere sottoposto a manutenzione.
- Se il terreno sul quale il veicolo è parcheggiato è morbido, inserire un pannello rigido (spessore max. 1 cm pollici) sotto il martinetto.
- Estrarre dal veicolo gli oggetti pesanti prima di sollevarlo con il cric.
- Quando la vettura è sollevata dal martinetto, non lasciarvi all'interno persone o animali.
- Non infilarsi mai sotto un veicolo sollevato da un martinetto.
- Non avviare il veicolo quando è sollevato da un martinetto.
- Pulire dadi e filetti con un panno pulito prima di montare la ruota.

⚠ Avvertenza

Non ingrassare le colonnette, i dadi delle ruote o i coni dei dadi delle ruote.

1. Staccare i coperchi dei dadi ruota con un cacciavite e rimuoverli. Togliere il copricerchio. Attrezzi per il veicolo ⇨ 220.

Cerchi in lega: Staccare i coperchi dei dadi ruota con un cacciavite e rimuoverli. Per proteggere il cerchio, porre un panno morbido tra il cacciavite e il cerchio in lega.

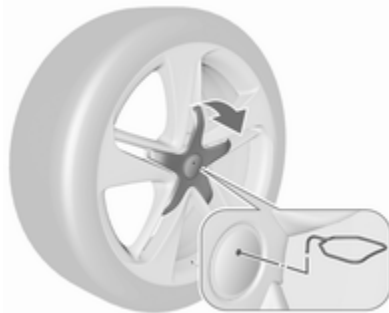

Ruote in lega con copribullone ruota centrale: Disinnestare il copribullone inserendo e tirando l'estrattore ↻ 220 nella cavità dell'emblema del marchio.

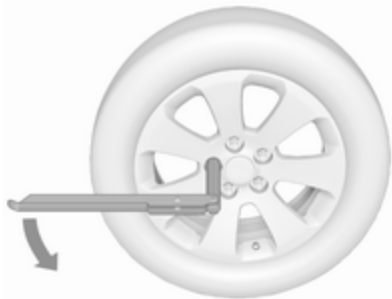

2. Montare la chiave della ruota assicurandosi che sia posizionata in modo sicuro, quindi allentare ogni dado di mezzo giro.

Le ruote potrebbero essere protette da dadi di bloccaggio. Per allentare questi dadi specifici, fissare prima l'adattatore sulla testa del dado prima di installare la chiave per ruote. L'adattatore si trova nel cassetto portaoggetti.



3. Controllare che il martinetto sia in posizione corretta sotto il relativo punto di sollevamento del veicolo.

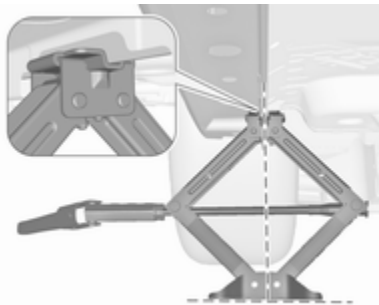

4. Posizionare il martinetto all'altezza necessaria. Posizionarlo di-

rettamente sotto al punto di sollevamento, in modo da impedirne lo scivolamento.



Fissare la chiave delle ruote e, con il martinetto correttamente allineato, ruotare la chiave fino a sollevare la ruota dal terreno.

5. Svitare i dadi ruota.
6. Sostituire la ruota. Ruota di scorta ↻ 234.
7. Avvitare i dadi ruota.
8. Abbassare il veicolo.
9. Servendosi dell'apposita chiave e assicurandosi di posizionarla saldamente, serrare ciascun dado

procedendo per coppie opposte. La coppia di serraggio è di 140 Nm.

10. Allineare il foro della valvola sul copricerchio con la valvola del pneumatico prima di rimontare il copricerchio.

Montare i coperchi dei dadi ruota.

Montare il copribullone centrale sulle ruote in lega.

11. Riporre la ruota sostituita ↻ 234, gli attrezzi del veicolo ↻ 220 e l'adattatore per i dadi ruota di bloccaggio ↻ 71.

12. Controllare prima possibile sia la pressione di gonfiaggio del pneumatico montato, sia la coppia di serraggio dei dadi.

Far sostituire o riparare quanto prima il pneumatico difettoso.

Posizione di sollevamento sulla piattaforma

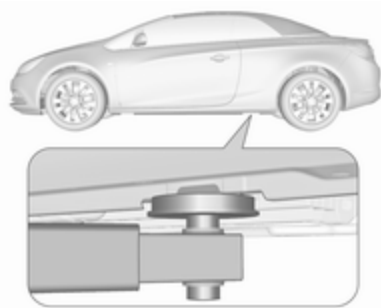

Posizione del braccio posteriore della piattaforma di sollevamento centrale sotto la cavità della soglia.

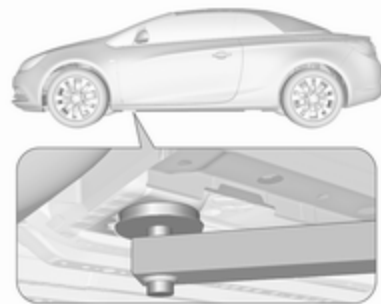

Posizione del braccio anteriore della piattaforma di sollevamento in corrispondenza del sottoscocca.

Ruota di scorta

Alcuni veicoli, invece della ruota di scorta hanno in dotazione un kit di riparazione dei pneumatici.

Se si monta una ruota di scorta, diversa dalle altre ruote, questa ruota è classificabile come ruotino di scorta e si applicano i limiti di velocità corrispondenti anche se nessuna etichetta li indica. Rivolgersi a un'officina per controllare il limite di velocità applicabile.

La ruota di scorta ha il cerchio in acciaio.

Attenzione

L'uso di una ruota di scorta più piccola delle altre ruote o in combinazione con i pneumatici invernali può compromettere la guidabilità della vettura. Far sostituire quanto prima il pneumatico difettoso.

Rimozione della ruota di scorta e stivaggio di una ruota danneggiata nel vano di carico

La ruota di scorta è situata nel pozzetto per ruota di scorta sotto la copertura del pianale.

Il pozzetto della ruota di scorta non è concepito per dimensioni di pneumatici diverse da quella della ruota di scorta.

Per rimuovere:

1. Chiudere il tettuccio morbido e ripiegare la divisoria del vano di carico spingendo sull'area ad anello in alto verso l'interno ⇨ 74.

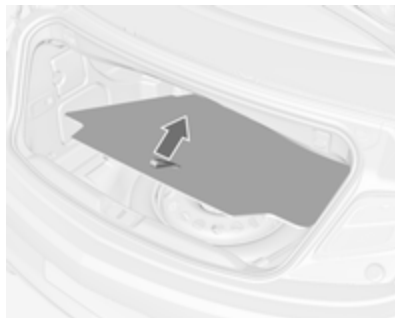

2. Rimuovere la copertura del pianale.

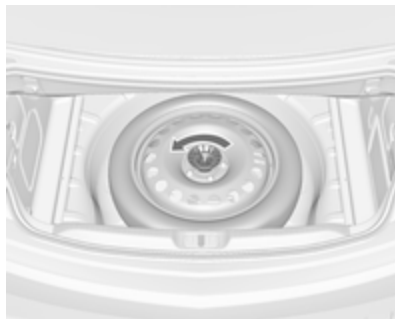

3. La ruota di scorta è fissata nel pozzetto con un galletto. Svitare il

galletto, rimuovere il cono ed estrarre la ruota di scorta.



Sotto la ruota di scorta si trova una scatola e un sacchetto con attrezzi per il veicolo. La borsa porta attrezzi è fissata con un attacco alla barra di stivaggio. Rimuovere l'attacco della cassetta degli attrezzi e della borsa porta attrezzi dalla barra di stivaggio per accedere agli attrezzi nella borsa. Attrezzi per il veicolo ⇨ 220.

4. Sostituire la ruota danneggiata ⇨ 232 e riporre di nuovo gli attrezzi nella relativa scatola e sacchetto. Rimuovere la fascia dalla scatola e metterla da parte.

5. Fissare l'attacco della borsa porta attrezzi alla barra di stivaggio su e riporre la borsa nel pozzetto. Fissare la scatola degli attrezzi ruotando verso destra il galletto con il cono.
6. Riporre la ruota danneggiata con la parte esterna verso l'alto nel pozzetto.

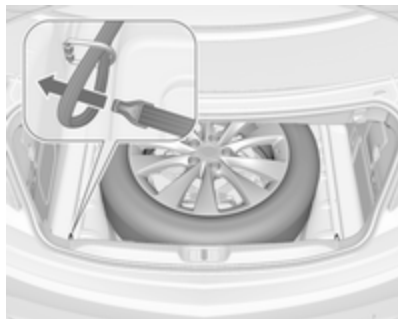

7. Posizionare l'estremità ad anello della fascia nell'apposito occhiello di ancoraggio posteriore sinistro.
8. Posizionare l'estremità con il gancio della cinghia nel cappio e tirare fino a fissare saldamente la cinghia stessa all'occhiello di ancoraggio.

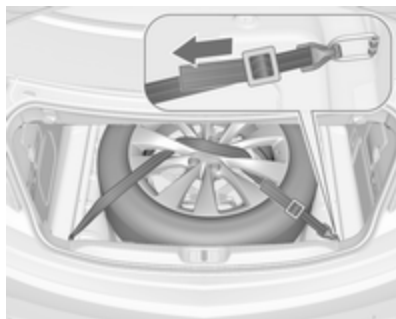

9. Inserire la cinghia nelle razze della ruota come mostrato in figura.
10. Montare il gancio dell'occhiello di ancoraggio posteriore destro.
11. Tirare la cinghia e fissarla con la fibbia.
12. Posizionare la copertura del pianale sulla ruota.
13. Se presente, fissare il gancio di traino nella borsa all'occhiello di ancoraggio nel vano di carico.
14. Distendere la divisoria del vano di carico prima di aprire il tettuccio morbido.

Riporre la ruota di scorta nel pozzetto dopo aver sostituito la ruota danneggiata

1. Chiudere il tettuccio morbido e ripiegare la divisoria del vano di carico.
2. Rimuovere la copertura del pianale, svitare e rimuovere galletto e cono.
3. Riporre gli attrezzi nella relativa scatola e sacchetto.
4. Posizionare la ruota di scorta con la parte esterna verso l'alto nel pozzetto.

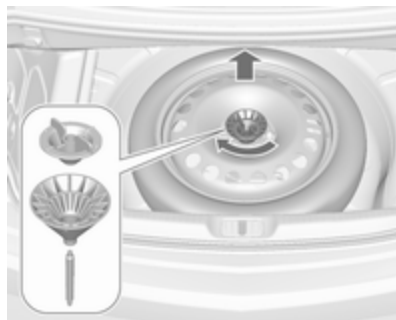

- Inserire e ruotare il cono eccentrico nella cavità della ruota di scorta in modo che la ruota sia posizionata per quanto possibile verso la parte anteriore. Fissare la ruota ruotando il galletto in senso orario.
- Inserire e chiudere la copertura del pianale.

⚠Avvertenza

Se non sono fissati correttamente nel vano di carico, un martinetto, una ruota o altre attrezzature possono causare lesioni. Durante un arresto improvviso o una collisione, le attrezzature non correttamente fissate potrebbero colpire qualcuno.

Riporre sempre martinetto e attrezzi nei rispettivi vani e fissarli correttamente.

Una ruota danneggiata posizionata nel vano di carico deve essere sempre fissata con la cinghia.

Ruotino di scorta

Attenzione

L'uso di una ruota di scorta più piccola delle altre ruote o in combinazione con i pneumatici invernali può compromettere la guidabilità della vettura. Far sostituire quanto prima il pneumatico difettoso.

Montare solo un ruotino di scorta. Non viaggiare a velocità superiori a 80 km/h. Affrontare le curve lentamente. Non usare il ruotino di scorta per periodi prolungati.

In caso di sgonfiamento di un pneumatico posteriore durante il traino di un altro veicolo, montare il ruotino di scorta sul lato anteriore e il pneumatico gonfio sul lato posteriore.

Catene da neve ⇨ 228.

Ruota di scorta con pneumatico direzionale

Montare i pneumatici direzionali in modo che il verso di rotolamento corrisponda con la marcia in avanti. Il

verso di rotolamento è indicato da un simbolo (ad esempio una freccia) sul fianco.

Montando pneumatici direzionali al contrario, tenere presente quanto segue:

- La guidabilità può risultare compromessa. Far sostituire o riparare quanto prima possibile lo pneumatico difettoso e montarlo al posto della ruota di scorta.
- Guidare con particolare attenzione su strade con fondo stradale bagnato o innevato.

Avviamento di emergenza

Non avviare il veicolo con il caricabatteria rapido.

Un veicolo con la batteria scarica può essere avviato usando gli appositi cavi di avviamento e la batteria di un altro veicolo.

⚠Avvertenza

L'avviamento di emergenza va eseguito con estrema cautela. Qualsiasi scostamento dalle seguenti istruzioni può causare infortuni o danni derivanti dall'esplosione della batteria e danneggiare i sistemi elettrici di entrambi i veicoli.

⚠Avvertenza

Evitare il contatto della batteria con occhi, pelle, tessuti e superfici verniciate. Il liquido contiene acido solforico che può causare lesioni e danni in caso di contatto diretto.

- Non esporre mai la batteria a fiamme libere o scintille.
- Se è scarica, la batteria del veicolo può gelare già a 0 °C. Prima di collegare i cavi di avviamento, sbrinare la batteria.
- Indossare occhiali e indumenti protettivi durante la manipolazione della batteria.
- Utilizzare una batteria di soccorso con la stessa tensione nominale (12 volt). E una capacità (ah) non molto inferiore a quella della batteria scarica.
- Utilizzare cavi di emergenza con morsetti isolati e una sezione minima di 16 mm² (25 mm² per i motori diesel).
- Non scollegare la batteria scarica dal veicolo.
- Spegnere tutti i dispositivi elettrici non necessari.
- Non sporgersi sopra la batteria durante la procedura di avviamento di emergenza.
- I morsetti di un cavo non devono toccare i morsetti dell'altro cavo.

- Durante l'avviamento di emergenza i veicoli non devono entrare in contatto tra di loro.
- Azionare il freno di stazionamento e mettere il cambio in folle o in **P** se il veicolo ha il cambio automatico.
- Aprire i tappi protettivi dei terminali positivi di entrambe le batterie.

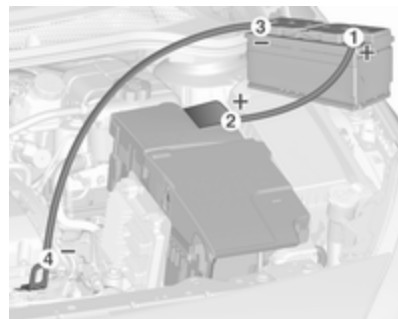

Ordine di connessione dei cavi:

1. Collegare il cavo rosso al terminale positivo della batteria di soccorso.
2. Collegare l'altro morsetto del cavo rosso al terminale positivo della batteria scarica.
3. Collegare il cavo nero al terminale negativo della batteria di soccorso.
4. Collegare l'altro morsetto del cavo nero a un punto di massa del veicolo, come il blocco motore o un bullone di montaggio del motore. Collegare il più possibile lontano dalla batteria scarica, almeno 60 cm.

Disporre i cavi in modo che non si impiglino nelle parti in movimento all'interno del vano motore.

Per avviare il motore:

1. Avviare il motore del veicolo con la batteria di soccorso.
2. Dopo 5 minuti avviare l'altro motore. I tentativi di avviamento non devono durare più di 15 secondi e devono essere eseguiti a intervalli di 1 minuto.

3. Ad avviamento avvenuto, lasciare girare entrambi i motori al minimo per circa 3 minuti lasciando i cavi collegati.
4. Accendere alcuni dispositivi elettrici, come ad esempio i fari o il lunotto termico, del veicolo con l'avviamento di emergenza.
5. Seguire la procedura di collegamento in ordine inverso per scollegare i cavi.

Traino

Traino del veicolo



Inserire un cacciavite nella fessura sulla parte inferiore del coperchio. Sganciare il coperchio muovendo con cautela il cacciavite verso il basso. L'occhiello di traino è riposto insieme agli attrezzi per il veicolo ↻ 220.



Avvitare a fondo l'occhiello di traino in senso antiorario fino all'arresto in posizione orizzontale.

Collegare una fune di traino, o ancor meglio una barra di traino, all'occhiello di traino.

L'occhiello di traino deve essere utilizzato esclusivamente per trainare il veicolo, e non per recuperarlo.

Inserire l'accensione per sbloccare il bloccasterzo e permettere il funzionamento delle luci dei freni, dell'avvisatore acustico e del tergicristalli.

Mettere il cambio in folle.

Attenzione

Guidare lentamente ed evitare un'andatura a strappi. Forze di trazione eccessive potrebbero danneggiare il veicolo.

A motore spento è necessaria una forza considerevolmente maggiore per frenare e sterzare.

Per impedire l'ingresso dei gas di scarico provenienti dal veicolo trainante, inserire la modalità di ricircolo dell'aria e chiudere i finestrini, quando il tettuccio morbido è chiuso.

Vetture con cambio automatico: Il veicolo deve essere trainato rivolto nel senso di marcia, ad una velocità non superiore a 80 km/h e per un tragitto non superiore a 100 km. In tutti gli altri casi e se il cambio è difettoso, è necessario che l'asse anteriore sia sollevato da terra.

Rivolgersi ad un'officina.

Dopo aver effettuato il traino, svitare l'occhiello di traino in senso orario.

Inserire il tappo in alto e bloccarlo in basso.

Traino di un altro veicolo



Inserire un cacciavite nella fessura sulla curvatura inferiore del cappello. Sganciare il coperchio muovendo con cautela il cacciavite verso il basso.

L'occhiello di traino è riposto insieme agli attrezzi per il veicolo ↻ 220.



Avvitare a fondo l'occhiello di traino in senso antiorario fino all'arresto in posizione orizzontale.

L'occhiello di ancoraggio posteriore, che si trova nella parte inferiore del veicolo, non deve mai essere usato come occhiello di traino.

Collegare una fune di traino, o ancor meglio una barra di traino, all'occhiello di traino.

L'occhiello di traino deve essere usato solamente per trainare il veicolo, e non per recuperarlo.

Attenzione

Guidare lentamente ed evitare un'andatura a strappi. Forze di trazione eccessive potrebbero danneggiare il veicolo.

Dopo aver effettuato il traino, svitare l'occhiello di traino in senso orario.

Inserire il tappo in alto e bloccarlo in basso.

Cura delle parti esterne e interne

Cura delle parti esterne

Serrature

Le serrature vengono lubrificate in fabbrica con grasso per serrature di alta qualità. Utilizzare prodotti per togliere il ghiaccio solo in caso di assoluta necessità, in quanto le loro proprietà sgrassanti influiscono negativamente sulla funzionalità delle serrature. Dopo aver utilizzato un prodotto di questo tipo, rivolgersi ad un'officina per ingrassare nuovamente le serrature.

Lavaggio

La vernice del vostro veicolo è esposta agli agenti atmosferici, pertanto deve essere lavata regolarmente.

Quando si utilizzano autolavaggi automatici, raccomandiamo quelli con spazzole in tessuto e un programma senza additivi in cera.

In caso di lavaggio a mano, usare acqua pulita e una spazzola morbida, pulendo in direzione di grana del tessuto.

Non usare mai un dispositivo di lavaggio con getto a vapore o ad alta pressione per il tettuccio morbido o il vano motore.

Applicare regolarmente cera alle parti verniciate della vettura.

Gli escrementi degli uccelli, gli insetti morti, le resine degli alberi, il polline e simili devono essere immediatamente eliminati, in quanto contengono sostanze aggressive che possono danneggiare la vernice e il tessuto.

All'autolavaggio, rispettare le istruzioni del costruttore dell'autolavaggio stesso. I tergicristalli devono essere spenti. Rimuovere l'antenna ed eventuali accessori esterni.

Se si lava il veicolo a mano, assicurarsi di risciacquare con cura anche la parte interna dei passaruota.

Pulire anche i bordi e le rientranze delle portiere aperte e del cofano, nonché le zone che questi ricoprono.

Pulire le modanature metalliche lucide con una soluzione detergente per alluminio al fine di evitare eventuali danni.

Attenzione

Utilizzare sempre un detergente con un pH da quattro a nove.

Non utilizzare detergenti sulle superfici bollenti.

Attenzione

Dopo il lavaggio o la pulizia, il tettuccio morbido deve essere completamente asciutto prima dell'apertura. Se un tettuccio morbido bagnato resta aperto per un tempo più prolungato, si formeranno danni da macchie d'acqua e muffa.

In caso di lavaggio con getto ad alta pressione, accertarsi che vi sia una distanza minima di 30 cm dall'emblema del marchio posteriore per impedire un'apertura non desiderata.

Risciacquare abbondantemente il veicolo e asciugare con un panno di pelle scamosciata, che deve essere risciacquato frequentemente. Utilizzare panni di pelle scamosciata diversi per la carrozzeria e i cristalli: residui di cera sui cristalli possono ostacolare la visibilità.

Far ingrassare le cerniere di tutte le portiere in officina.

Non usare oggetti rigidi per rimuovere le macchie di catrame. A tale scopo utilizzare un prodotto in spray per rimuovere il catrame dalle superfici verniciate.

Luci esterne

Le coperture di protezione dei fari e di altre luci sono di plastica. Non utilizzare agenti abrasivi o caustici, non utilizzare raschietti per il ghiaccio e non pulirle a secco.

Lucidatura e applicazione della cera

Applicare regolarmente la cera alle parti verniciate della vettura (almeno quando l'acqua non forma più le gocce). In caso contrario, la vernice si secca.

La lucidatura è necessaria solo se la vernice è diventata opaca o se presenta accumuli di materiale solido.

Il lucidante per carrozzeria al silicone forma una pellicola protettiva che non richiede l'applicazione della cera.

Il tettuccio morbido nonché le parti in plastica della carrozzeria non devono essere trattate con cera o agenti lucidanti.

Finestrini e spazzole dei tergicristalli

Utilizzare un panno morbido privo di pelucchi o una pelle scamosciata assieme a un detergente per vetri e a un prodotto per la rimozione degli insetti.

Per la pulizia del lunotto posteriore, effettuare sempre delle passate parallele all'elemento riscaldante per impedire eventuali danni.

Per la rimozione meccanica del ghiaccio, utilizzare un apposito raschietto dal bordo affilato. Premere con forza il raschietto sui cristalli in modo da rimuovere anche lo sporco che altrimenti potrebbe graffiare il vetro.

Rimuovere i residui di sporco dalle spazzole del tergicristallo con un panno morbido e detergente per vetri. Accertarsi inoltre di rimuovere eventuali residui come cerca, residui d'insetti e simili dal finestrino.

Residui di ghiaccio, inquinamento e il passaggio continuo delle spazzole su finestrini asciutti danneggerà o distruggerà persino le spazzole del tergicristallo.

Ruote e pneumatici

Non utilizzare getti d'acqua ad alta pressione.

Pulire i cerchi con un apposito detergente a pH neutro.

I cerchi sono verniciati e possono essere trattati con gli stessi prodotti usati per la carrozzeria.

Danni alla vernice

Riparare i danni di piccola entità alla verniciatura con una penna per ritocchi prima che si formi la ruggine. In caso di danni di maggiore entità o in presenza di ruggine, rivolgersi ad un'officina.

Sottoscocca

Alcune parti del sottoscocca del veicolo hanno un rivestimento protettivo, mentre altre zone critiche sono dotate di un rivestimento in cera protettiva a lunga durata.

Controllare il sottoscocca dopo ogni lavaggio e far applicare la cera, se necessario.

Bitume e materiali in gomma possono danneggiare il rivestimento in PVC. Per gli interventi al sottoscocca rivolgersi ad un'officina.

Prima e dopo l'inverno lavare il sottoscocca e far controllare lo strato protettivo di cera.

Dispositivo di traino

Non pulire il gancio di traino con getti di vapore o di acqua ad alta pressione.

Cura dell'abitacolo

Abitacolo e rivestimenti

Per la pulizia degli interni del veicolo, incluso il cruscotto e le pannellature, usare solamente un panno asciutto o un detergente per interni.

Pulire i rivestimenti in pelle con acqua e un panno morbido. In caso di sporco intenso utilizzare prodotti per la pulizia di articoli in pelle.

Per la pulizia del quadro strumenti e dei display, utilizzare solo un panno morbido e umido. Se necessario usare una soluzione saponata delicata.

Pulire i tessuti con un aspirapolvere e una spazzola. Per rimuovere le macchie utilizzare un detergente per tappezzeria.

I tessuti dei rivestimenti potrebbero non essere di colori che non stingono. Ciò potrebbe causare scoloriture visibili, specialmente sui rivestimenti di colore chiaro. Le macchie e le scoloriture rimovibili devono essere pulite al più presto possibile.

Pulire le cinture di sicurezza con acqua tiepida o detergente per interni.

Attenzione

Chiudere le chiusure Velcro degli indumenti in quanto, se aperte, possono danneggiare la tappezzeria.

Lo stesso vale per indumenti con accessori taglienti come chiusure lampo, cinghie o jeans con borchie.

Parti in plastica e gomma

Le parti in plastica e gomma possono essere pulite con gli stessi detergenti usati per la carrozzeria. Se necessario utilizzare un detergente per interni. Non utilizzare altri prodotti. Soprattutto evitare solventi o benzina. Non utilizzare getti d'acqua ad alta pressione.

Manutenzione

Informazioni generali	245
Informazioni sulla manutenzione	245
Liquidi, lubrificanti e componenti raccomandati	246
Liquidi e lubrificanti raccomandati	246

Informazioni generali

Informazioni sulla manutenzione

Per garantire il funzionamento sicuro e la massima efficienza del veicolo, nonché per mantenerne il valore commerciale, è di cruciale importanza che tutti gli interventi di manutenzione previsti vengano eseguiti secondo gli intervalli e i tempi specificati.

Il piano di manutenzione dettagliato e aggiornato della vettura è disponibile presso l'officina.

Display di manutenzione ⇨ 89.

Intervalli di manutenzione europei

La manutenzione del veicolo è richiesta ogni 30.000 km oppure ogni anno, a seconda di quale evento si verifica per primo, a meno che non sia diversamente specificato nel display di manutenzione.

Un intervallo di manutenzione più breve può essere valido per condizioni di guida particolari, ad es. per i taxi e i veicoli della polizia.

Gli intervalli di manutenzione europei sono validi per i seguenti Paesi:

Andorra, Austria, Belgio, Bosnia-Erzegovina, Bulgaria, Croazia, Cipro, Repubblica Ceca, Danimarca, Estonia, Finlandia, Francia, Germania, Grecia, Groenlandia, Ungheria, Islanda, Irlanda, Italia, Lettonia, Liechtenstein, Lituania, Lussemburgo, Macedonia, Malta, Monaco, Montenegro, Paesi Bassi, Norvegia, Polonia, Portogallo, Romania, San Marino, Serbia, Slovacchia, Slovenia, Spagna, Svezia, Svizzera, Regno Unito.

Display di manutenzione ⇨ 89.

Intervalli di servizio internazionali

La manutenzione del veicolo è richiesta ogni 15.000 km oppure ogni anno, a seconda di quale evento si verifica per primo, a meno che non sia diversamente specificato nel display di manutenzione.

Il piano di manutenzione internazionale è valido per i Paesi non elencati nel piano di manutenzione europeo.

Display di manutenzione ⇨ 89.

Convalida

La convalida degli interventi effettuati viene registrata nel Libretto di manutenzione e garanzia, dove vengono riportati la data e il chilometraggio, completi di timbro e firma dell'officina che ha eseguito l'intervento.

Assicurarsi che il Libretto di manutenzione e garanzia sia compilato correttamente, in quanto ai fini delle richieste in garanzia o a titolo di correttezza è essenziale che si possa dimostrare che gli interventi sono stati eseguiti regolarmente. Questo rappresenta anche un vantaggio al momento della vendita del veicolo.

Intervallo di manutenzione con durata residua dell'olio motore

L'intervallo di manutenzione si basa su vari parametri, a seconda dell'uso del veicolo.

Il display di manutenzione indica quando sostituire l'olio motore.

Display di manutenzione ⇨ 89.

Liquidi, lubrificanti e componenti raccomandati

Liquidi e lubrificanti raccomandati

Utilizzare esclusivamente prodotti che soddisfino le specifiche raccomandate.

Avvertenza

I materiali di consumo sono pericolosi e potrebbero essere tossici. Manipolare con attenzione. Prestare attenzione alle informazioni riportate sulle confezioni.

Olio motore

L'olio motore viene identificato in base alla sua qualità e alla sua viscosità. La qualità è più importante della viscosità come criterio per la scelta dell'olio motore da usare. La qualità dell'olio motore garantisce ad esempio la pulizia del motore, la protezione da usura e il controllo del-

l'invecchiamento dell'olio, mentre il grado di viscosità fornisce informazioni sulla densità dell'olio entro un determinato intervallo di temperatura.

Dexos è l'olio motore di ultima qualità che fornisce la protezione ottimale ai motori diesel e a benzina. Se non fosse disponibile, usare un olio motore che abbia le caratteristiche specificate.

Selezionare l'olio motore appropriato in base alla sua qualità e alla temperatura ambiente minima ⇨ 250.

Rabbocco dell'olio motore

È possibile mescolare olii di diversi produttori e marchi a condizione che si rispettino i criteri dell'olio motore specificato (qualità e viscosità).

È esplicitamente vietato l'uso degli olii motore con ACEA A1/B1 soltanto o solo A5/B5, in quanto possono causare danni al motore a lungo termine in certe condizioni di esercizio.

Selezionare l'olio motore appropriato in base alla sua qualità e alla temperatura ambiente minima ⇨ 250.

Altri additivi dell'olio motore

L'uso di altri additivi dell'olio motore potrebbe causare danni e invalidare la garanzia.

Gradi di viscosità dell'olio motore

Il grado di viscosità SAE fornisce informazioni sulla densità dell'olio.

L'olio multigrado è indicato da due cifre, ad esempio SAE 5W-30. La prima cifra, seguita da una W, indica la viscosità alle basse temperature, mentre la seconda cifra mostra la viscosità alle alte temperature.

Scegliere la classificazione di viscosità adeguata a seconda della temperatura ambiente minima ⇨ 250.

Tutti i gradi di viscosità consigliati sono adatti alle alte temperature.

Liquido di raffreddamento e antigelo

Utilizzare solo liquido refrigerante antigelo acido organico del tipo a lunga durata (LLC) approvato per il veicolo. Rivolgersi ad un'officina.

Il sistema viene riempito in fabbrica con un liquido di raffreddamento che offre una protezione anticorrosione eccellente e una protezione dal gelo fino a -28 °C. Nei paesi settentrionali, caratterizzati da temperature molto basse, il liquido di raffreddamento messo in fabbrica protegge dal gelo fino a ca. -37 °C. Questa concentrazione deve essere mantenuta tutto l'anno. L'uso di altri additivi del liquido di raffreddamento che servono a fornire una maggiore protezione anticorrosione o una tenuta contro le perdite minori può causare problemi di funzionamento. Si declina ogni responsabilità per eventuali conseguenze dell'uso di altri additivi del liquido di raffreddamento.

Liquido dei freni e della frizione

Con il tempo, il liquido dei freni assorbe umidità, e questo riduce l'efficacia dei freni. Il liquido dei freni dovrà pertanto essere sostituito all'intervallo specificato.

AdBlue

Usare solo AdBlue per ridurre gli ossidi di azoto nell'emissione dei gas di scarico ⇨ 151.

Dati tecnici

Identificazione del veicolo	248
Numero di telaio (VIN)	248
Targhetta di identificazione	248
Identificazione del motore	249
Dati del veicolo	250
Liquidi e lubrificanti	
raccomandati	250
Dati del motore	253
Prestazioni	254
Peso del veicolo	256
Dimensioni del veicolo	256
Capacità	258
Pressione dei pneumatici	259

Identificazione del veicolo

Numero di telaio (VIN)

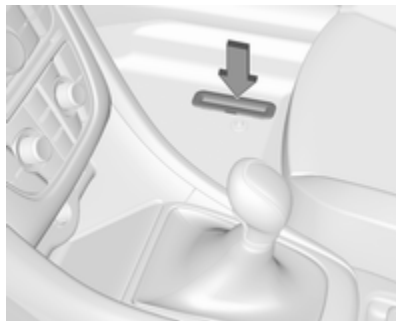

Il numero di telaio (VIN) potrebbe essere stampigliato sulla targhetta di identificazione della vettura e sul sottoscocca, sotto la copertura del pianale, ed è visibile attraverso una proiezione.

Il numero di telaio potrebbe essere stampato in rilievo sul cruscotto, visibile attraverso il parabrezza, o nel vano motore sul pannello carrozzeria di destra.

Targhetta di identificazione



La targhetta di identificazione si trova sul telaio della portiera anteriore sinistra o destra.

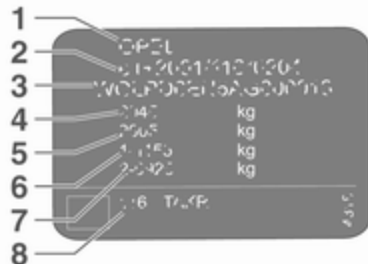

Informazioni sull'etichetta di identificazione:

- 1 : Produttore
- 2 : Numero di omologazione
- 3 : Numero di telaio (VIN)
- 4 : Massa complessiva del veicolo a pieno carico ammessa in kg
- 5 : Massa complessiva del traino a pieno carico ammessa in kg
- 6 : Carico massimo ammesso per l'asse anteriore in kg
- 7 : Carico massimo ammesso per l'asse posteriore in kg
- 8 : Dati specifici del veicolo o del Paese

La somma dei carichi su entrambi gli assi (anteriore e posteriore) non deve superare la massa complessiva ammessa a pieno carico. Ad esempio, se il carico sull'asse anteriore è stato completamente utilizzato, il carico sull'asse posteriore deve essere uguale alla differenza tra la massa complessiva a pieno carico e il carico sull'asse anteriore.

I dati tecnici vengono stabiliti in conformità con le norme della Comunità Europea. Ci riserviamo il diritto di apportare modifiche. Le specifiche ripor-

tate sui documenti del veicolo hanno sempre la priorità rispetto ai dati indicati nel presente manuale.

Identificazione del motore

Le tabelle dei dati tecnici mostrano il codice identificativo del motore. Dati del motore ⇨ 253.

Per identificare il rispettivo motore, vedere la potenza del motore nel Certificato di Conformità EEC fornito con il proprio veicolo o altri documenti d'immatricolazione nazionale.

Dati del veicolo**Liquidi e lubrificanti raccomandati****Piano di manutenzione europeo****Qualità dell'olio motore richiesta****Tutti i paesi europei con intervallo di servizio europeo ⇨ 245**

Qualità dell'olio motore	Motori a benzina (compresi CNG, GPL, E85)	Motori diesel
dexos 1	–	–
dexos 2	✓	✓

Se la qualità Dexos non è disponibile, è possibile utilizzare al massimo 1 litro di olio motore di qualità ACEA C3 una volta tra ciascun cambio dell'olio.

Gradi di viscosità dell'olio motore**Tutti i paesi europei con intervallo di servizio europeo ⇨ 245**

Temperatura ambiente	Motori diesel e a benzina
Fino a -25 °C	SAE 5W-30 o SAE 5W-40
Sotto -25 °C	SAE 0W-30 o SAE 0W-40

Piano di manutenzione internazionale

Qualità dell'olio motore richiesta

Tutti i paesi con intervallo di servizio internazionale ⇨ 245

Qualità dell'olio motore	Motori a benzina (compresi CNG, GPL, E85)	Motori diesel
dexos 1 (se disponibile)	✓	–
dexos 2	✓	✓

Se la qualità Dexos non è disponibile, è possibile utilizzare le qualità di olio elencate di seguito:

Tutti i paesi con intervallo di servizio internazionale ⇨ 245

Qualità dell'olio motore	Motori a benzina (compresi CNG, GPL, E85)	Motori diesel
GM-LL-A-025	✓	–
GM-LL-B-025	–	✓

Tutti i paesi con intervallo di servizio internazionale ⇨ 245

Qualità dell'olio motore	Motori a benzina (compresi CNG, GPL, E85)	Motori diesel
ACEA A3/B3	✓	–
ACEA A3/B4	✓	✓

Tutti i paesi con intervallo di servizio internazionale ⇨ 245

ACEA-C3	✓	✓
API SM	✓	-
Risparmio delle risorse API SN	✓	-

Gradi di viscosità dell'olio motore**Tutti i paesi con intervallo di servizio internazionale ⇨ 245**

Temperatura ambiente	Motori diesel e a benzina
Fino a -25 °C	SAE 5W-30 o SAE 5W-40
Sotto -25 °C	SAE 0W-30 o SAE 0W-40
Fino a -20 °C	SAE 10W-30 ¹⁾ o SAE 10W-40 ¹⁾

1) Consentito, ma si raccomanda l'uso di SAE 5W-30 o SAE 5W-40 con qualità Dexos.

Dati del motore

Denominazione commerciale	1.4 Turbo	1.4 Turbo	1.6 Turbo	1.6 Turbo	1.6 Turbo
Codice di identificazione motore	B14NEL	B14NET	A16XHT	B16SHL	B16SHT
Codice di progettazione	B14NET	B14NET	A16XHT	B16SHT	B16SHT
Cilindrata [cm ³]	1364	1364	1598	1598	1598
Potenza [kW]	88	103	125	125	147
a giri/min.	4200-6000	4900-6000	6000	4750-6000	5500
Coppia [Nm]	200	200	260	260	280
a giri/min.	1850-4200	1850-4900	1650-3200	1650-4500	1650-5000
Tipo di carburante	Benzina	Benzina	Benzina	Benzina	Benzina
Numero di ottano RON ²⁾					
consigliato	95	95	98	98	98
possibile	98	98	95	95	95
possibile	91	91	91	91	91

2) Un'etichetta specifica del paese sullo sportello del serbatoio di riempimento carburante può sostituire il requisito specifico del motore.

254 Dati tecnici

Denominazione commerciale	2.0 CDTI	2.0 CDTI	2.0 CDTI BiTurbo
Codice di identificazione motore	A20DTH	B20DTH	A20DTR
Codice di progettazione	A20DTH	B20DTH	A20DTR
Cilindrata [cm ³]	1956	1956	1956
Potenza [kW]	121	125	143
a giri/min.	4000	3750	4000
Coppia [Nm]	350	400	400
a giri/min.	1750-2500	1750-2500	1750-2500
Tipo di carburante	Diesel	Diesel	Diesel

Prestazioni

Motore	B14NEL	B14NET	A16XHT	B16SHT	B16SHL
Velocità massima [km/ora]					
Cambio manuale	195	207	222	235	–
Cambio automatico	–	–	–	–	219

Motore	A20DTH	B20DTH	A20DTR
Velocità massima [km/ora]			
Cambio manuale	218	218	230
Cambio automatico	212	–	–

Peso del veicolo**Peso a vuoto, modello base senza equipaggiamenti opzionali**

	Motore	Cambio manuale	Cambio automatico
senza/con climatizzatore	B14NEL	1701/1714	–
[kg]	B14NET	1701/1714	–
	A16XHT	–/1733	–
	B16SHT	–/1733	–
	B16SHL	–	–/1733
	A20DTH	–/1816	–/1816
	B20DTH	–/1843	–
	A20DTR	–/1816	–

Accessori e attrezzature opzionali aumentano la massa a vuoto.

Informazioni sul carico ⇨ 78.

Dimensioni del veicolo

Lunghezza [mm]	4696
Lunghezza massima durante il funzionamento del tettuccio morbido [mm]	4760
Larghezza senza specchietti retrovisori esterni [mm]	1839
Larghezza con due specchietti retrovisori esterni [mm]	2020

Altezza (senza antenna) [mm]	1443
Altezza massima durante il funzionamento del tettuccio morbido [mm]	2103
Lunghezza pianale del vano di carico [mm]	1121
Lunghezza del vano di carico con sedili posteriori ribaltati [mm]	1818
Larghezza vano di carico [mm]	978
Altezza vano di carico [mm] con tettuccio morbido aperto	246
Altezza vano di carico [mm] con tettuccio morbido chiuso	453
Passo [mm]	2695
Diametro di sterzata [m]	12,2

Capacità**Olio motore**

Motore	B14NEL, B14NET	A16XHT, B16SHT, B16SHL	B20DTH	A20DTH, A20DTR
Incluso filtro [l]	4,0	5,5	5,25	4,5
Tra MIN e MAX [l]	1,0	1,0	1,0	1,0

Serbatoio del carburante

Benzina/diesel, quantità di rifornimento [l]	46 (versione ecoFlex) 56
--	-----------------------------

Serbatoio AdBlue

AdBlue, quantità di rifornimento [l]	7,5
--------------------------------------	-----

Pressione dei pneumatici

Motore	Pneumatici	Comfort max. 3 persone		ECO con max. 3 persone		A pieno carico	
		Ant. [kPa/bar] ([psi])	Post. [kPa/bar] ([psi])	Ant. [kPa/bar] ([psi])	Post. [kPa/bar] ([psi])	Ant. [kPa/bar] ([psi])	Post. [kPa/bar] ([psi])
B14NEL, B14NET, A16XHT, B16SHT, B16SHL	235/55 R17, 235/50 R18, 245/45 R18, 235/45 R19, 245/40 R20, 225/55 R17	230/2,3 (34)	230/2,3 (34)	280/2,8 (41)	280/2,8 (41)	240/2,4 (35)	280/2,8 (41)
A20DTH, B20DTH, A20DTR	235/55 R17, 235/50 R18, 245/45 R18, 235/45 R19, 245/40 R20, 225/55 R17	250/2,5 (36)	230/2,3 (34)	280/2,8 (41)	280/2,8 (41)	260/2,6 (38)	300/3,0 (44)
Tutti	Ruotino di scorta 125/70 R17	420/4,2 (61)	420/4,2 (61)	–	–	420/4,2 (61)	420/4,2 (61)

Informazioni per il cliente

Informazioni per il cliente	260
Dichiarazione di conformità	260
Riparazioni di danni da collisione	263
Riconoscimento software	263
Registrazione dei dati del veicolo e privacy	267
Sistemi di registrazione dei dati di eventi	267
Identificazione frequenza radio (RFID)	268

Informazioni per il cliente

Dichiarazione di conformità

Sistemi di trasmissione radio

Questo veicolo è dotato di sistemi che trasmettono e/o ricevono onde radio in base alla Direttiva 1999/5/EC. Tali sistemi sono conformi ai requisiti essenziali e ad altre disposizioni rilevati della Direttiva 1999/5/EC. Copie delle Dichiarazioni di conformità originali possono essere scaricate dal nostro sito web.

Sistemi radar

Le dichiarazioni di conformità per sistemi radar specifiche del Paese sono indicate nella pagina seguente:

European Union

EC Directive: 1999/5/EC
 Manufacturer: Delphi Electronics & Safety
 Model / Type Designation: L2C0038TR
 Description / Intended Use:
 Electronically Scanned Radar (ESR),
 a 76.5GHz adaptive cruise control system
 radar fitted to motor vehicles at vehicle
 manufacture
 Applied Standards:
 47 CFR Part 15
 CEPT ERC Recommendation 70-03
 EN 60950
 EN 301 091
 European Commission Directive
 2006/28/EC

I declare that the product referenced
 above is in compliance with the essential
 requirements and other relevant
 provisions of Directive 1999/5/EC, on the
 approximation of the laws of the member
 states relating to Directive 1999/5/EC.

Brazil

Modelo: L2C0038TR



1071-10-3451



0107897843800248

Este equipamento
 opera em caráter
 secundário, isto é,
 não tem direito a
 proteção contra
 interferência
 prejudicial, mesmo de estações do
 mesmo tipo, e não pode causar
 interferência a sistemas operando em
 caráter primário

Indonesia

14785/POSTEL/2010
 1982

Jordan

Type Approval No.: TRC/LPD/2009/87
 Equipment Type: Low Power Device (LPD)

Malaysia

Approval #: B 05358

Moldova

8526

Morocco

AGREE PAR L'ANRT MAROC
 Numéro d'agrément :
 MR 4838 ANRT 2009
 Date d'agrément : 22/5/2009

Singapore

Complies with
 IDA Standards
 DA105753

South Africa

TA-2009/163
 APPROVED

South Korea

방송통신위원회
 인가번호 : KCC-0809R12008TR

Taiwan

CCAB09LP4590T3

UAE

TRA
 REGISTERED No:
 0018923/09
 DEALER No:
 DA0047809/10

United States of America and Canada

Model / FCC ID: L2C0038TR IC: 3432A-0038TR

This device complies with Part 15 of the FCC Rules
 and with Industry Canada license-exempt RSS
 standard(s). Operation is subject to the following
 two conditions: (1) This device may not cause
 harmful interference, and (2) This device must
 accept any interference received, including
 interference that may cause undesired operation.

Le présent appareil est conforme aux CNR
 d'industrie Canada applicables aux appareils
 radio exempts de licence. L'exploitation est
 autorisée aux deux conditions suivantes: (1)
 l'appareil ne doit pas produire de brouillage, et
 (2) l'utilisateur de l'appareil doit accepter tout
 brouillage radioélectrique subi, même si le
 brouillage est susceptible d'en compromettre le
 fonctionnement.

Note: Changes or modifications not expressly
 approved by the party responsible for compliance
 could void the user's authority to operate the
 equipment. The term "IC:" before the radio
 certification number only signifies that Industry
 Canada technical specifications were met.

Note: This equipment complies with radiation
 exposure limits set forth for an uncontrolled
 environment. This equipment should be installed
 and operated with minimum distance of 20 cm
 between the radiator and your body.

Martinetto



Wir leben Autos.

Konformitätserklärung

nach EG Richtlinie 2006/42/EG

Hiermit erklären wir, dass das Produkt:

Produktbezeichnung: Wagenheber

Typ/GM-Teilenummern: 13348505, 13504504

den Bestimmungen der Richtlinie 2006/42/EG entspricht.

Angewendete technische Normen:

- GM97237
- GM 14337
- GM95127
- GMW15005
- ISO TS 16949
- Jacking
- Standard Equipment Jack - Hardware Tests
- Vehicle Integrity-Hoisting and Service Station Jacking
- Standard Equipment Jack and Spare Tire, Vehicle Test
- Qualitätsmanagementsystem

Der Unterzeichner ist Bevollmächtigter für die Zusammenstellung der technischen Unterlagen.

Rüsselsheim, 31. Januar 2014

Hans-Peter Metzger
Engineering Group Manager Chassis & Structure
Adium Opel AG

Adium Opel AG
R&D/Strukturbau
F3814 4217 501/3814 4217 78 00
www.opel.de

Vertraulich
Nur für Marketing (Neuzulassung),
Nachricht 1, Adium, Adium Kunden,
Michael Lohschulte, Dr. Thomas Seifert,
Peter Thum, Susanne Weidinger, Julia Wilken

Aufsichtsstelle
Registriert in Gießen (Neuzulassung)

Teil der Gesellschaft: Strukturbau
Anlagen- und Systembau, 3089 8910 00
Informationen der Anlage

Traduzione della dichiarazione di conformità originale

Dichiarazione di conformità in base alla direttiva EC 2006/42/EC

Dichiariamo che il prodotto:

Denominazione del prodotto: Martinetto

Codice articolo GM/tipo: 13348505, 13504504

è in conformità con la disposizioni della direttiva 2006/42/EC.

Standard tecnici applicati:

GMN9737 : Sollevamento

GM 14337 : Equipaggiamento standard, cric - Prove hardware

GMN5127 : Integrità del veicolo - Sollevamento con paranco e sollevamento con martinetto presso stazione di servizio

GMW15005 : Equipaggiamento standard, martinetto e pneumatico di scorta, prova veicolo

ISO TS 16949 : Sistemi di gestione della qualità

Il firmatario è autorizzato a compilare la documentazione tecnica.

Rüsselsheim, 31 Gennaio 2014

firmato da

Hans-Peter Metzger

Engineering Group Manager Chassis & Structure

Adam Opel AG

D-65423 Rüsselsheim

Riparazioni di danni da collisione**Spessore della vernice**

Lo spessore della vernice può variare da 50 a 400 µm in base alle tecniche di produzione.

Pertanto un diverso spessore della vernice non è indice di una riparazione da danni da collisione.

Riconoscimento software

Alcuni componenti OnStar includono il software libcurl e unzip e altri software di terzi. Di seguito le comunicazioni e le licenze associate a libcurl e unzip. Per eventuali altri software di terzi consultare <http://www.lg.com/global/support/opensource/index>.

Sotto il testo originale è riportato il testo tradotto.

libcurl

Copyright and permission notice

Copyright (c) 1996 - 2010, Daniel Stenberg, <daniel@haxx.se>.

All rights reserved.

Permission to use, copy, modify, and distribute this software for any purpose with or without fee is hereby granted, provided that the above copyright notice and this permission notice appear in all copies.

The software is provided "as is", without warranty of any kind, express or implied, including but not limited to the warranties of merchantability, fitness for a particular purpose and noninfringement of third party rights. In no event shall the authors or copyright holders be liable for any claim, damages or other liability, whether in an action of contract, tort or otherwise, arising from, out of or in connection with the software or the use or other dealings in the software.

Except as contained in this notice, the name of a copyright holder shall not be used in advertising or otherwise to promote the sale, use or other dealings in this Software without prior written authorization of the copyright holder.

unzip

This is version 2005-Feb-10 of the Info-ZIP copyright and license. The definitive version of this document should be available at <ftp://ftp.info-zip.org/pub/infozip/license.html> indefinitely.

Copyright (c) 1990-2005 Info-ZIP. All rights reserved.

For the purposes of this copyright and license, "Info-ZIP" is defined as the following set of individuals:

Mark Adler, John Bush, Karl Davis, Harald Denker, Jean-Michel Dubois, Jean-loup Gailly, Hunter Goatley, Ed Gordon, Ian Gorman, Chris Herborth, Dirk Haase, Greg Hartwig, Robert Heath, Jonathan Hudson, Paul Kienitz, David Kirschbaum, Johnny Lee, Onno van der Linden, Igor Mandrichenko, Steve P. Miller, Sergio Monesi, Keith Owens, George Petrov, Greg Roelofs, Kai Uwe Rommel, Steve Salisbury, Dave Smith, Steven M. Schweda, Christian Spieler, Cosmin Truta, Antoine Verheijen, Paul von Behren, Rich Wales, Mike White.

This software is provided "as is," without warranty of any kind, express or implied. In no event shall Info-ZIP or its contributors be held liable for any direct, indirect, incidental, special or consequential damages arising out of the use of or inability to use this software.

Permission is granted to anyone to use this software for any purpose, including commercial applications, and to alter it and redistribute it freely, subject to the following restrictions:

1. Redistributions of source code must retain the above copyright notice, definition, disclaimer, and this list of conditions.
2. Redistributions in binary form (compiled executables) must reproduce the above copyright notice, definition, disclaimer, and this list of conditions in documentation and/or other materials provided with the distribution. The sole exception to this condition is redistribution of a standard UnZipSFX binary (including SFXWiz) as part of a self-extracting archive; that is permitted without inclusion of this license, as long as the normal SFX banner has not been removed from the binary or disabled.
3. Altered versions--including, but not limited to, ports to new operating systems, existing ports with

new graphical interfaces, and dynamic, shared, or static library versions--must be plainly marked as such and must not be misrepresented as being the original source. Such altered versions also must not be misrepresented as being Info-ZIP releases--including, but not limited to, labeling of the altered versions with the names "Info-ZIP" (or any variation thereof, including, but not limited to, different capitalizations), "Pocket UnZip," "WiZ" or "MacZip" without the explicit permission of Info-ZIP. Such altered versions are further prohibited from misrepresentative use of the Zip-Bugs or Info-ZIP e-mail addresses or of the Info-ZIP URL(s).

4. Info-ZIP retains the right to use the names "Info-ZIP," "Zip," "UnZip," "UnZipSFX," "WiZ," "Pocket UnZip," "Pocket Zip," and "MacZip" for its own source and binary releases.

libcurl

Comunicazione sui diritti d'autore e le licenze

Copyright (c) 1996 - 2010, Daniel Stenberg, <daniel@haxx.se>.

Tutti i diritti riservati.

Con la presente si concede il permesso di utilizzare, copiare, modificare e distribuire questo software per qualsiasi scopo a pagamento o a titolo gratuito, purché in ogni copia vengano indicate le informazioni sul copyright citate in precedenza nonché il presente permesso.

Il software viene fornito "nella forma attuale", senza garanzia di alcun tipo, espressa o implicita, incluse senza limitazione le garanzie di commerciabilità, idoneità ad un particolare scopo e non violazione di diritti di terzi. In nessun caso gli autori o i detentori dei diritti d'autore risponderanno di eventuali reclami, danni o altre responsabilità, sia nell'ambito di un'azione derivante da un contratto, di un comportamento illecito o di altre fattispecie derivanti dal software o correlato ad esso o al suo utilizzo.

Salvo quanto contenuto nella presente comunicazione, il nome di un detentore di diritti d'autore non dovrà essere utilizzato in pubblicità o altrimenti per promuovere la vendita, l'uso o altre questioni riguardanti il presente Software senza previa autorizzazione scritta del detentore.

unzip

Questa è la versione del 10 febbraio 2005 del copyright e licenza Info-ZIP. La versione definitiva di questo documento dovrebbe essere disponibile su <ftp://ftp.info-zip.org/pub/infozip/license.html> a tempo indefinito.

Copyright (c) 1990-2005 Info-ZIP.
Tutti i diritti riservati.

Per gli scopi del presente copyright e licenza, "Info-ZIP" viene definito come la seguente serie di individui:

Mark Adler, John Bush, Karl Davis, Harald Denker, Jean-Michel Dubois, Jean-loup Gailly, Hunter Goatley, Ed Gordon, Ian Gorman, Chris Herborth, Dirk Haase, Greg Hartwig, Robert Heath, Jonathan Hudson, Paul Kienitz, David Kirschbaum, Johnny Lee, Onno van der Linden, Igor

Mandrighenko, Steve P. Miller, Sergio Monesi, Keith Owens, George Petrov, Greg Roelofs, Kai Uwe Rommel, Steve Salisbury, Dave Smith, Steven M. Schweda, Christian Spieler, Cosmin Truta, Antoine Verheijen, Paul von Behren, Rich Wales, Mike White.

Il presente software viene fornito "nella forma attuale" senza garanzia di alcun tipo, espressa o implicita. In nessun caso Info-ZIP o i suoi contributori dovranno essere ritenuti responsabili di danni diretti, indiretti, incidentali, speciali o consequenziali che derivino dall'uso o dall'incapacità di usare il presente software.

Tutti possono utilizzare questo software per qualsiasi scopo, comprese eventuali applicazioni commerciali, e di modificarlo e ridistribuirlo liberamente tuttavia con le seguenti limitazioni:

1. Le ridistribuzioni del codice sorgente devono mantenere la comunicazione relativa ai diritti d'autore nonché la definizione, la libreria citate in precedenza e la presente lista di condizioni.

2. Le ridistribuzioni in forma binaria (eseguibili compilati) devono riprodurre la comunicazione relativa al copyright, definizione, libreria e la presente lista di condizioni nella documentazione e/o in altri materiali forniti con la distribuzione. L'unica eccezione alla presente condizione è la ridistribuzione di un binario standard UnZipSFX (compreso SFXWiz) come parte di un archivio con estrazione automatica; ciò è permesso senza inclusione della presente licenza purché il normale banner SFW non sia stato rimosso dal binario o disabilitato.

3. Versioni modificate, comprese ma non limitate le porte a nuovi sistemi operativi, porte esistenti con nuove interfacce grafiche e versioni di librerie dinamiche, condivise o statiche, devono essere chiaramente contrassegnate come tali e non devono essere presentate erroneamente come fonte originale. Tali versioni modificate non devono inoltre essere ripresentate in maniera non corretta come pubblicazioni Info-ZIP,

compresa senza limitazione l'etichettatura delle versioni modificate con i nomi "Info-ZIP" (o qualsiasi loro variazione compreso ma non limitato al diverso utilizzo delle maiuscole), "Pocket UnZip", "WiZ" o "MacZip" senza l'esplicito permesso di Info-Zip. Tali versioni modificate non possono inoltre essere utilizzate in modo erroneamente rappresentativo degli indirizzi Zip-Bugs o Info-ZIP o degli URL Info-ZIP.

4. Info-ZIP ritiene il diritto di utilizzare i nomi "Info-ZIP", "Zip", "UnZip", "UnZipSFX", "WiZ", "Pocket UnZip", "Pocket Zip" e "MacZip" come fonte propria e per la pubblicazione di binari.

Registrazione dei dati del veicolo e privacy

Sistemi di registrazione dei dati di eventi

Il veicolo dispone di alcuni sistemi sofisticati che effettuano il monitoraggio e il controllo di alcuni dati del veicolo stesso. Alcuni dati vengono salvati durante il regolare funzionamento per agevolare gli interventi di riparazione di alcuni malfunzionamenti; altri dati vengono salvati esclusivamente in caso di incidente o di "quasi" incidente dalle centraline del veicolo che dispongono della funzione di registrazione dati, come la centralina degli airbag.

I sistemi registrano dati diagnostici relativi alle condizioni del veicolo (per es. livello dell'olio o chilometraggio) e informazioni d'uso (per es. regime del motore, attivazione dei freni e uso della cintura di sicurezza).

Per leggere i dati registrati, è necessario avere accesso al veicolo e disporre di attrezzature speciali. Alcuni dati diagnostici vengono inviati elet-

tronicamente ai sistemi globali Opel durante gli interventi di manutenzione in officina, per documentare la cronologia di manutenzione del veicolo. In questo modo l'officina è in grado di offrire servizi di manutenzione e riparazione efficienti su misura.

La Casa Madre non accederà alle informazioni sul comportamento del conducente relative a un incidente e non le condividerà con terzi ad eccezione dei casi seguenti:

- con il consenso del proprietario del veicolo o, se il veicolo è in leasing, del locatario;
- in seguito a richiesta ufficiale da parte delle forze di polizia o funzionari statali analoghi;
- quale parte della difesa a favore della Casa Madre in caso di azioni legali contro la stessa;
- se richiesto dalla legge.

Inoltre, la Casa Madre può utilizzare i dati diagnostici raccolti e ricevuti nei seguenti casi:

- attività di ricerca effettuata dalla Casa Madre;
- diffusione per scopi di ricerca nei casi in cui venga mantenuta la segretezza e dimostrata la necessità;
- condivisione di dati di analisi non abbinati a un veicolo specifico con altre organizzazioni a scopo di ricerca.

Identificazione frequenza radio (RFID)

La tecnologia RFID viene utilizzata in alcuni veicoli per funzioni come il monitoraggio della pressione dei pneumatici e la sicurezza dell'impianto di accensione. Viene utilizzata anche assieme a dispositivi come telecomandi per la chiusura e l'apertura delle portiere e l'avvio, e a trasmettitori a bordo del veicolo per l'apertura delle porte dei garage. La tecnologia RFID nei veicoli Opel non utilizza né registra dati personali o collegamenti ad altri sistemi Opel che contengono informazioni personali.

Indice analitico

A

Abbaglianti	98, 120
Accendisigari	87
Accessori e modifiche alla vettura	199
Accoppiamento del rimorchio.....	192
AdBlue.....	97, 151
Airbag, pretensionatori delle cinture di sicurezza e roll-bar....	93
Alette parasole	35
Allarme angolo morto laterale....	180
Allarme collisione anteriore.....	169
Alzacristalli elettrici	32
Antiabbagliamento automatico	31
Antiabbagliamento manuale	31
Assetto da terra.....	143
Assistente all'uso degli abbaglianti.....	120
Assistenza all'uso degli abbaglianti.....	98
Assistenza alla frenata	161
Assistenza per le partenze in salita	161
Attrezzi	220
Attrezzi per il veicolo.....	220
Autostop.....	146
Avviamento	17
Avviamento del motore	145
Avviamento di emergenza	238
Avviamento e funzionamento.....	144

Avvisatore acustico	14, 82
Avvisatore di cambio accidentale della corsia di marcia.....	96, 187
Avvisatore ottico	121
Azionare il pedale.....	94

B

Barra di traino.....	192
Batteria veicolo	204
Bloccaggio automatico	25
BlueInjection.....	151
Bocchette dell'aria.....	140
Bocchette di ventilazione fisse ..	141
Bocchette di ventilazione orientabili	140
Bracciolo.....	55

C

Cambio	16
Cambio automatico	154
Cambio di misura dei pneumatici e dei cerchi	227
Cambio manuale	158
Capacità	258
Carburante.....	189
Carburante per motori a benzina	189
Carburante per motori diesel	189
Car Pass	21
Cassetto portaoggetti	71
Cassetto anteriore.....	72

Catene da neve	228
Chiave, impostazioni	
memorizzate.....	22
Chiavi	20
Chiavi, serrature.....	20
Chiusura centralizzata	23
Cintura di sicurezza	8
Cintura di sicurezza a tre punti di ancoraggio	58
Cinture di sicurezza	56
Climatizzatore	15
Codice.....	106
Cofano	200
Comandi.....	81
Comandi al volante	81
Consigli per la guida.....	143
Consigli per la guida e per il traino	193
Consumo di carburante - Emissioni di CO ₂	192
Contachilometri	88
Contachilometri parziale	88
Contagiri	88
Controlli sul veicolo.....	200
Controllo automatico dei fari	119
Controllo automatico della velocità di crociera	99, 166
Controllo delle luci del quadro strumenti	128
Controllo del veicolo	143

Controllo elettronico della stabilità.....	163
Controllo elettronico della stabilità disinserito.....	96
Controllo elettronico della stabilità e Sistema di controllo della trazione.....	96
Convertitore catalitico	150
Copertura portaoggetti del pianale posteriore	77
Copricerchi	228
Coprifari appannati	128
Cura dell'abitacolo	244
Cura della vettura.....	241
Cura delle parti esterne	241
D	
Dati del motore	253
Dati del veicolo.....	250
Dati tecnici del veicolo	3
DEF.....	151
Demolizione dei veicoli	200
Denominazione dei pneumatici .	221
Dichiarazione di conformità.....	260
Dimensioni del veicolo	256
Disattivazione degli airbag ...	64, 93
Display del cambio	154
Display di manutenzione	89
Display informativi.....	99
Dispositivi di traino	194

Dispositivo di assistenza segnaletica stradale.....	184
Dispositivo elettronico di bloccaggio motore	29, 98
Dispositivo salvacarica della batteria	131
Driver Information Center.....	99

E

Esecuzione dei lavori	200
Etichetta airbag.....	59

F

Fari.....	118
Fari alogeni	207
Fari autoadattativi	98, 122, 208
Fendinebbia	99, 127, 209
Filtro antiparticolato.....	97, 149
Filtro antipolline	141
Finestrini.....	32
Foratura.....	232
Forma convessa	30
Frangivento.....	43
Freni	159, 203
Freno di stazionamento.....	159, 160
Freno di stazionamento elettrico.....	95, 160
Funzionamento regolare del climatizzatore	141
Fusibili	214

G

Gas di scarico	149
Guasto	157
Guasto al freno di stazionamento elettrico.....	95

I

Identificazione del motore.....	249
Identificazione frequenza radio (RFID).....	268
Illuminazione all'entrata	129
Illuminazione del quadro strumenti	214
Illuminazione esterna	12
Illuminazione in curva.....	122
Impianto di allarme antifurto	27
Impianto elettrico.....	214
Impianto freni e frizione	94
Impostazioni memorizzate.....	22
Indicatore della temperatura del liquido di raffreddamento del motore	89
Indicatore del livello carburante ...	89
Indicatore di direzione	93
Indicatori.....	87
Indicatori di direzione anteriori .	210
Indicatori di direzione laterali	212
Indicazione distanza anteriore....	171
Informazioni generali	192
Informazioni sul carico	78

Informazioni sulla manutenzione	245
Interruttore dei fari	118
Interruzione alimentazione elettrica	157
Interruzione di carburante al motore durante la decelerazione	146
Introduzione	3

K

Kit di pronto soccorso	78
Kit di riparazione dei pneumatici	228

L

Leva del cambio	155
Limitatore di velocità.....	167
Liquidi e lubrificanti raccomandati	246, 250
Liquido dei freni	204
Liquido dei freni e della frizione..	246
Liquido di lavaggio	203
Liquido di raffreddamento del motore	202
Liquido di raffreddamento e antigelo.....	246
Liquido per impianto di scarico diesel.....	151
Livello carburante minimo	98
Luci della targa	213
Luci di lettura	129
Luci di parcheggio	127

Luci di posizione.....	118
Luci di retromarcia	128
Luci diurne	122
Luci esterne	98, 118
Luci interne.....	128, 214
Luci in uscita	130
Luci nelle alette parasole	129
Luci posteriori	211
Lunotto termico	35

M

Manutenzione	141, 245
Martinetto.....	220
Messaggi del veicolo	106
Modalità manuale	156

N

Numero di telaio (VIN)	248
------------------------------	-----

O

Occhielli di ancoraggio	77
Oggetti e bagagli.....	71
Olio motore	201, 246, 250
OnStar.....	113
Orologio.....	84

P

Panoramica del quadro strumenti	10
Parabrezza.....	32
Parcheggio	19, 148
Passaggio alla marcia superiore .	96

Pericoli e avvertimenti	4
Personalizzazione del veicolo ...	108
Peso del veicolo	256
Pneumatici invernali	221
Poggiatesta	46
Poggiatesta attivi.....	48
Portabibite	72
Portaoggetti della consolle centrale	73
Portaoggetti posteriore.....	76
Portiera aperta	99
Portiere.....	25
Posaceneri	87
Posizione dei sedili	48
Posizioni della chiave nel blocchetto di accensione	144
Posizioni di montaggio dei sistemi di sicurezza per bambini	67
Potenza trattenuta disattivata.....	144
Preriscaldamento	97
Presa dell'aria	141
Prese di corrente	86
Pressione dei pneumatici . .	225, 259
Pressione dell'olio motore	97
Prestazioni	254
Profondità del battistrada	227
Programmi di marcia elettronici .	156
Pronto soccorso.....	78

Q

Quadro strumenti	87
Quickheat (Riscaldatore rapido).	140

R

Registrazione dei dati del veicolo e privacy.....	267
Regolazione degli specchietti	8
Regolazione dei poggiatesta	8
Regolazione dei sedili	7
Regolazione dei sedili elettrici	53
Regolazione della profondità delle luci	121
Regolazione del volante	9, 81
Regolazione elettrica	30
Regolazione manuale dei sedili....	49
Retronebbia	99, 127
Riconoscimento software.....	263
Riduzione catalitica selettiva.....	151
Rifornimento	189
Rilevato veicolo davanti.....	99
Rimessaggio del veicolo.....	199
Riparazioni di danni da collisione	263
Ripiegamento del sedile	51
Riscaldamento	55
Riscaldamento dei sedili.....	55
Riscaldatore ausiliario.....	140
Rivestimenti.....	244
Rodaggio di un veicolo nuovo ...	144

Ruota di scorta	234
Ruote e pneumatici	221

S

Sbloccaggio del veicolo	6
Scatola portafusibili nel quadro strumenti	217
Scatola portafusibili nel vano di carico	218
Scatola portafusibili nel vano motore	215
Sedili anteriori.....	48
Segnalatori di emergenza	126
Segnalazione di cintura di sicurezza non allacciata	93
Segnali acustici	107
Segnali di svolta e di cambio della corsia di marcia	126
Sensori di parcheggio ad ultrasuoni.....	172
Servosterzo.....	96
Sicurezza del veicolo.....	27
Simboli	4
Sistema airbag	59
Sistema airbag frontale	62
Sistema airbag laterale	63
Sistema di antibloccaggio	159
Sistema di antibloccaggio (ABS) .	95
Sistema di ausilio al parcheggio	172
Sistema di bloccaggio antifurto ...	27

Sistema di climatizzazione	133
Sistema di climatizzazione elettronico	135
Sistema di controllo della trazione	162
Sistema di controllo della trazione disinserito.....	96
Sistema di guida interattiva (IDS) 164	
Sistema di monitoraggio pressione pneumatici.....	97, 222
Sistema di protezione antiribaltamento.....	45
Sistema di ricarica	94
Sistema di riscaldamento e di ventilazione	132
Sistema stop-start.....	146
Sistemi di assistenza al conducente.....	166
Sistemi di climatizzazione.....	132
Sistemi di controllo dell'assetto. .	162
Sistemi di registrazione dei dati di eventi.....	267
Sistemi di rilevamento oggetti... .	172
Sistemi di sicurezza ISOFIX per bambini	70
Sistemi di sicurezza per bambini..	65
Sistemi di sicurezza Top Tether per bambini	70
Sistemi tergilavacrystalli	14
Smontaggio.....	239

Sostituzione delle lampadine	206
Sostituzione delle ruote	232
Sostituzione delle spazzole tergilavacrystalli	206
Specchietti pieghevoli	30
Specchietti retrovisori esterni.....	30
Specchietti retrovisori interni.....	31
Specchietti riscaldati	31
Spia MIL	94
Spie.....	87, 90
Spurgo del sistema di alimentazione diesel	206
Sterzare.....	143
Strumentazione.....	87

T

Tachimetro	87
Targhetta di identificazione	248
Telecomando	21
Temperatura esterna	84
Tensione della batteria	108
Tergilavacrystalli	82
Tettuccio morbido	35
Traino.....	192, 239
Traino del veicolo	239
Traino di un altro veicolo	240
Traino di un rimorchio	193
Triangolo d'emergenza	77

U

Uso dei fari all'estero	121
Uso del presente manuale	3

V

Vani portaoggetti.....	71
Vano di carico	25, 74
Vano portaoggetti nel bracciolo ...	73
Ventilazione.....	55, 132
Ventilazione sedile.....	55
Videocamera posteriore	182
Visualizzatore Grafico Info, Visualizzatore a colori Info	104
Volante riscaldato	81

www.opel.com

Copyright by ADAM OPEL AG, Rüsselsheim, Germany.

Le informazioni contenute nella presente pubblicazione sono valide a partire dalla data indicata di seguito. Adam Opel AG si riserva il diritto di apportare modifiche a specifiche tecniche, funzionalità e design dei veicoli relativamente alle informazioni contenute nella presente pubblicazione nonché alla pubblicazione stessa.

Edizione: gennaio 2016, ADAM OPEL AG, Rüsselsheim.

Stampato su carta sbiancata senza cloro.

KTA-2747/7-it

01/2016

